



تدريس
الطوطم
١٩٤٨

١٩٤٨ - ٣٧

الجمهورية العراقية

ع - ٦ التنقل، الجوازات، المرضية، الاستبارة

دائرة الدوام الرسمي، العمل الرسمية، العمل

رقم الاضبارة الخانات، الاعمال المرضية

العنوان انضبار الكمي اوي

الموضوع لقاعة القادسية جوية

اشارة الى المحافظ المربوطه

١٩٤٨

مكتب حسين لضع الدفاتر المدرسية

السعر ٢٥ فلساً

مراسم عيد الفاسي

صل

رقم الترخيص	الجهة	العنوان	تاريخ	مبلغ	رقم
١	مستشفى ف. ج. ع. العسكري	اجازة مرضيه	٨٨/١/٤	٢٥٢	١
٢	فنون كيم	طبا نماذج	٨٨/١/١	٢	٢
٣	فنون كيم	عبادات رضام	٨٨/١/١٤	٥٢	٣
٤	كذا	الدوام الرسمي	٨٨/١/١٩	١٦٩	٤
٥	مستشفى نموذجي العسكري	دفول مستشفى	٨٨/١/١٩	١٩١١	٥
٦	قاعدة الفاسي بجوبه	ارسال مريضها	١٩٨٨/١/١٧	٤٤٤	٦
٧	مستشفى ف. ج. ع. العسكري	اجازة مرضيه	٨٨/١/١٩	١٧٠٤	٧
٨	قاعدة الفاسي	مصحف اللياقه	٨٨/١/٤٠	٥٢٨	٨
٩	كذا	مصحف مقاتلين	٨٨/١/٤٢	١٩٦	٩
١٠	كذا	٨٨/١/٤٢	٩٤٠	١٠	
١١	مستشفى نموذجي العسكري	دفول	١٩٨٨/١/١٩	١٨٦٨	١١
١٢	قاعدة الفاسي بجوبه	تسيير القطار	٨٨/١/٤٥	٢٢٠	١٢
١٣	كذا	تعميم	٨٨/١/٤٧	٧٠٢	١٣
١٤	هيران الفاسي	تقرير طبي	٨٨/١/٢١	٦٢	١٤
١٥	قاعدة الفاسي	منح	٨٨/٤/١	٢٢١	١٥
١٦	مستشفى ف. ج. ع. العسكري	اجازة مرضيه	٨٨/٤/٤	٢٩٩٢	١٦
١٧	فنون كيم	فنون خياط	٨٨/٤/٢	١٠	١٧
١٨	قاعدة الفاسي	مصحف مقاتلين	٨٨/٤/١	١٦٨	١٨
١٩	كذا	الليان الطبيه	٨٨/٤/١	١١٤٥	١٩
٢٠	كذا	اللياقه البدنيه	٨٨/٤/٤٥	١٦١٩	٢٠
٢١	كذا	مولعبيديان	٨٨/٤/٤٨	١١٠٢	٢١

رقم الكتاب	الموضوع	اللائحة (النادي)	الكتاب	رقم الكتاب	رقم الكتاب
١٧١٤	نزول، لحياتنا	قاعدة، نقاديه	قواعدكم	٨٨/٢/١	٢٤
١٧	الحاق مفتح	قاعدة، نقاديه	قاعدة، نقاديه	٨٨/٢/٢	٢٢
٢٠٥٠	تأكيد	قاعدة، نقاديه	قاعدة، نقاديه	٨٨/٢/٨	٢٤
٢٢٦	اجازة موفيه	قاعدة، نقاديه	قاعدة، نقاديه	٨٨/٢/١٢	٢٥
٢٦٠١	توقيعات	قاعدة، نقاديه	قاعدة، نقاديه	٨٨/٢/٤٧	٢٦
١٩٢	نقل مستشاره ج.	قاعدة، نقاديه	قاعدة، نقاديه	٨٨/٢/٤٩	٢٥
٢٠٤	مقددات اجازات	قاعدة، نقاديه	قاعدة، نقاديه	٨٨/٢/٢١	٢٦
٢٤٥	قدرات، لجان، نظيه	قاعدة، نقاديه	قاعدة، نقاديه	٨٨/٤/٤	٢٩
٢٩٤٤	جاهزة ركون، لسكرتير، لجان	قاعدة، نقاديه	قاعدة، نقاديه	٨٨/٤/٤	٢٠
٢٤٤	افتتاح نادي	قاعدة، نقاديه	قاعدة، نقاديه	٨٨/٤/١١	٢١
٢٢١٩	لدوام، ارسبي	قاعدة، نقاديه	قاعدة، نقاديه	٨٨/٤/١٢	٢٢
٢٢٦٢	بطولة، لقاعدة	قاعدة، نقاديه	قاعدة، نقاديه	٨٨/٤/١٨	٢٣
٢٥٧	عودة مستشاره ج.	قاعدة، نقاديه	قاعدة، نقاديه	٨٨/٤/١٨	٢٤
٤١٩	افلاء، انخراط	قاعدة، نقاديه	قاعدة، نقاديه	٨٨/٤/٢٥	٢٥
٢٨٠٢	اجازات، للاعتياد	قاعدة، نقاديه	قاعدة، نقاديه	٨٨/٥/٢	٢٦
٢٠٨٦	اجازات، لمراتب	قاعدة، نقاديه	قاعدة، نقاديه	٨٨/٥/٢	٢٧
٢٧٠٠	طوبى، تأييد	قاعدة، نقاديه	قاعدة، نقاديه	٨٨/٤/٢٨	٢٦
٤١٠٩	فصحا، رياض	قاعدة، نقاديه	قاعدة، نقاديه	٨٨/٥/١٢	٢٩
٤٠٦١	طوبى، قوائم	قاعدة، نقاديه	قاعدة، نقاديه	٨٨/٥/١١	٤٠
٢٨٦٥	اجازات، لغير الفطر	قاعدة، نقاديه	قاعدة، نقاديه	٨٨/٥/٥	٤١
٤٢٦٩	تعميم	قاعدة، نقاديه	قاعدة، نقاديه	٨٨/٥/٢٥	٤٢

رقم الكتاب	تاريخه	الموضوع	الجهة المراسلة	الجهة المستلمة	رقم الكتاب
٦٣	١٩٨٨/٧/١٩	لإسياد لوطيين	قاعدة القادسيه	مهن كيم	٦٣
٦٤	٨٨ تموز	دورة سياح	قاعدة القادسيه	كندا	٦٤
٦٥	٨٨ تموز	زيارات والمراجعان لمريضه	كندا	كندا	٦٥
٦٦	٨٨/١/١٨	اجازة مرضيه	مستشفى القادسيه	مهن كيم	٦٦
٦٧	١٧ آب ١٩٨٨	دورة سياح للقيام	قاعدة القادسيه	كندا	٦٧
٦٨	١٩٨٨/١/٢٢	فحص للبياف	طيران القادسيه	كندا	٦٨
٦٩	٨٨/١/٢٧	تعميم	قاعدة القادسيه	كندا	٦٩
٧٠	٨٨/١/٢٧	تعميم	كندا	كندا	٧٠
٧١	٨٨/٩/١٢	بطول لفر	كندا	كندا	٧١
٧٢	١٩٨٨/٩/١٧	بديل خايم	طيران القادسيه	قامه بطول لفر	٧٢
٧٣	١٩٨٨/٩/١٤	لاستفادها من لمرافق رياضيه	قاعدة القادسيه	مهن كيم	٧٣
٧٤	١٩٨٨/٩/١٦	توجيهات	كندا	كندا	٧٤
٧٥	١٧ بول ١٩٨٨	مقترح	كندا	كندا	٧٥
٧٦	١٩٨٨/٩/١٢	رياضه زيهيه	كندا	كندا	٧٦
٧٧	١٩٨٨/٩/٢٠	بطول لمرافق	كندا	كندا	٧٧
٧٨	٨٨/٩/٢٤	تقديمه بحجز	كندا	كندا	٧٨
٧٩	١٠ بول ١٩٨٨	الدوام اسبوعي	كندا	كندا	٧٩
٨٠	٨٨/٩/٢٤	اسماء الاطباء المجندين	طيران القادسيه	كندا	٨٠
٨١	٨٨/٩/٢٤	اجايه	مهن كيم	قاعدة القادسيه	٨١
٨٢	٩/٢٠	التوقيتات لتقوى	قاعدة القادسيه	كندا	٨٢
٨٣	٩/٢٤	ضروع طباط	كندا	كندا	٨٣
٨٤	٩/٢٠	اسماء المرضى	كندا	كندا	٨٤

قائمة ٢١ من مؤلفات المؤلف

الرقم الكتابي	تاريخه	الموضوع	الرائدة، لواء مها، كتاب	الجهة، لم يدل بها الكتاب
٨٥	١٠/١١	إجازة مهلة	مدينة الامد، لواء	كانه انوار
٨٦	١٠/٤	فصل مقابلة	مراقاة	كانه انوار
٨٧	١٠/٨	شروط	مراقاة	كانه انوار
٨٨	١٠/١١	إجازة مهلة	مراقاة	مراقاة
٨٩	١٠/١٥	إجازة مهلة	مراقاة	مراقاة
٩٠	١٠/١٣	إجازة مهلة	مراقاة	مراقاة
٩١	١٠/١٤	فقران عم، كغرض	مراقاة	كانه انوار
٩٢	١١/٨	إجازة مهلة	مراقاة	مراقاة
٩٣	١١/٧	فقران عم، كغرض	مراقاة	مراقاة
٩٤	١١/١٢	فقران عم، كغرض	مراقاة	مراقاة
٩٥	١١/١٢	فقران عم، كغرض	مراقاة	مراقاة
٩٦	١١/١٢	الدوام	مراقاة	مراقاة
٩٧	١١/١٦	الدوام	مراقاة	مراقاة
٩٨	١١/١٦	الدوام	مراقاة	مراقاة
٩٩	١١/١٦	الدوام	مراقاة	مراقاة
١٠٠	١١/١٦	الدوام	مراقاة	مراقاة
١٠١	١١/١٦	الدوام	مراقاة	مراقاة
١٠٢	١١/١٦	الدوام	مراقاة	مراقاة
١٠٣	١١/١٦	الدوام	مراقاة	مراقاة
١٠٤	١١/١٦	الدوام	مراقاة	مراقاة
١٠٥	١١/١٦	الدوام	مراقاة	مراقاة
١٠٦	١١/١٦	الدوام	مراقاة	مراقاة
١٠٧	١١/١٦	الدوام	مراقاة	مراقاة
١٠٨	١١/١٦	الدوام	مراقاة	مراقاة
١٠٩	١١/١٦	الدوام	مراقاة	مراقاة
١١٠	١١/١٦	الدوام	مراقاة	مراقاة
١١١	١١/١٦	الدوام	مراقاة	مراقاة
١١٢	١١/١٦	الدوام	مراقاة	مراقاة
١١٣	١١/١٦	الدوام	مراقاة	مراقاة
١١٤	١١/١٦	الدوام	مراقاة	مراقاة
١١٥	١١/١٦	الدوام	مراقاة	مراقاة
١١٦	١١/١٦	الدوام	مراقاة	مراقاة
١١٧	١١/١٦	الدوام	مراقاة	مراقاة
١١٨	١١/١٦	الدوام	مراقاة	مراقاة
١١٩	١١/١٦	الدوام	مراقاة	مراقاة
١٢٠	١١/١٦	الدوام	مراقاة	مراقاة

رسالة سرية وفورية

وقت الانقضاء موميته

١٢/٢٨

من / طيران قاده سيده

إلى / كافة الوحدات

رقم المنشي ١٤/٦٠ / ٨٧٩

١٢/٢٨

(٠) رسالة طيران الاشارة والمبره السريه والفوريه ٥٣٠٤ في ١٢/٢٠/١٩٨٨ (٠)
 والحاقا " بكتابا السري وعلى الفور ٢٤٣٤ في ١٣/ايلول/١٩٨٨ (٠) كتاب رئاسة
 اركان الجيوش ١٥٦٢٩ في ١٢/٥/١٩٨٨ المبلغ بكتاب مديرية الامو الطيبه السري
 وعلى الفور ٢٣٦٠٥ في ١١/١٢/١٩٨٨ (٠) تنسب ان يكون فحص اللياقه البدنيه
 للضباط في القوه المحصوره من ١/٥/١ ولفايه ٥/٣١ من كل سنه ولبره واحده
 فقط وعلى ان تطبق نفس التواعد السابقه (٠) انتهت.

~~النيب~~

النيب

محسن حسين محسن

ع/ امر قاعدة القاده سيده الجويه

سريه وفوريه

١٢/٢٨

١١/١١

٢١٤
١٧٢
١٧١٧

بسم الله الرحمن الرحيم

وزارة الدفاع
مديرية الامور الطبية
الرقم ٥٤٣٦٧٨ آ

ن . ج / طبابة / الرقم ١١٣٠
نموذج الاجازات المرضية

٦٨٩٤١٧

العسكري

مستشفى



المنسوب اليكم اجازة

العدد /
التاريخ /
الى /

منحت اللجنة الطبية
مرضية لمدة
وذلك لصابته
علما انه راجعنا
الاجازات السابقة

محمود عيسى السليمان
٨٨ ١٤ ١٤
١٨٨ / ١٤

تسلسل / المستشفى / مدة الاجازة / رقم الاجازة / تاريخها

- ٠ ١
- ٠ ٢
- ٠ ٣
- ٠ ٤
- ٠ ٥
- ٠ ٦

رئيس اللجنة
ختم المستشفى

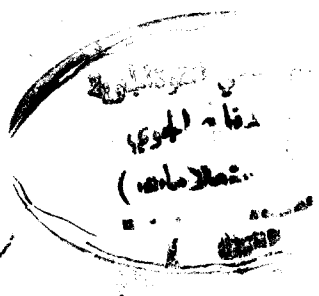

عضو

١٤١٧

عضو

عضو

بسم الله الرحمن الرحيم

مقرر

الفصيل الكيماوى

العدد ٣٤ / ك

التاريخ ١٢ / ١٩٨٨

٢/٢

الى / امرية قاعدة القادسيه الجويه
الموضوع / قائمه باسماء الضباط والمراتب

طيسا قائمه باسماء الضباط والمراتب المنسوبين الى الفصيل
الكيماوى يرجى التفصيل بالاطلاع .



النقيب الكيماوى

حامد مجيد عيدان

امر الفصيل الكيماوى

قائمه باسماء ضباط ومراتب الفصيل الكيماوى

ت الرتبه الاسم الثلاثى

١-	نقيب كيماوى	حامد مجيد عيدان
٢-	الملازم المهندس	باسل محمد داود
٣-	ن ص كيم	حسن فرهود علي
٤-	ن ض	رحيم حمود وناس
٥-	ع	جاسم محمود احمد
٦-	ع	ليث فرج الياس
٧-	ن ع	هرانت عيسى كريكور
٨-	ن ع	ماجد كاظم غاوى
٩-	ن ع	نبيل حسين كاظم
١٠-	ن ع	بهنام عبدالاحد ايوب
١١-	جأ	حيدر هاشم علي
١٢-	جم	قاسم عباس ذيب
١٣-	=	محمد عبدالوهاب صمد
١٤-	=	قحطان محمد شبلي
١٥-	=	لؤى عبدالرحيم حميد
١٦-	=	علوان جواد عذيب
١٧-	=	معن شاكر عبيد
١٨-	=	محمد عيدان نهير
١٩-	=	قاسم ابراهيم علوان
٢٠-	=	عبود صالح عطيه

بسم الله الرحمن الرحيم

أمريسة

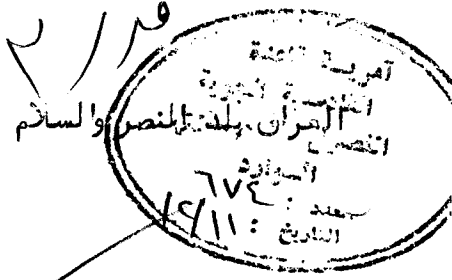

قاعدة القادسية الجوية

(مستشفى)

العدد / ١١ / ١١ / ٧٦ - ١٠

التاريخ / ١١ / ١٩٨١

الى / متصرف نفوس كجوبه رة قاع الجوبه

الموضوع / ارسال مريض

(المنسوب لوحدةنا لمرضه

(لاصابته ب (دوائه الحصى

(. للتفضل بمعالجته واعسلا مضا . .

نورسل لكم (مكم مرعب لمرضاة

على (نفيه الجراحه

١٩٨١

اللواء الطيار الركن

قيس ربيع عبد الرحمن

قاعدة القادسية الجوية

١٩٨١

نسخة السيسى /

مضى الكيوي

=====(نسخ الكتاب)=====

كتابنا السري ٨١١٢ ف
تنسب ان يرتدى الضباط الذين سيشاركون في الاستعراض العسكري الذي سيجري يوم
٦/٢/١٩٨٨ الرتب النسيجية الموحده المتيسره في حوائت الجيش.
نرجو التفضل بالاطلاع واتخاذ مايلزم.

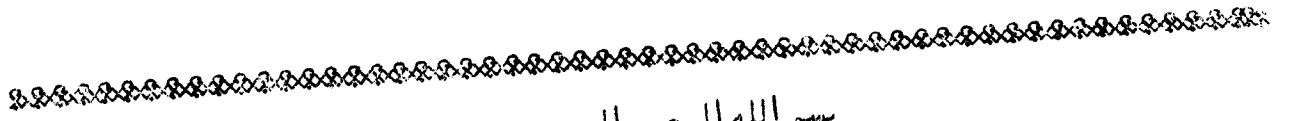

أمينة
قاعدة القادسيه الجويه
العدد /٧/٧/١٢٢٧
التاريخ ١٥/١/١٩٨٨

بسم الله الرحمن الرحيم

سري للغاية

النسخة

الى /يكافسة الوحدات
الموضوع / الاستعراض العسكري

١٢/٥

اعلاه نص كتاب دائرة التدريب السري للغاية ٨١٥٣ ف
المبلغ اليها بكتاب مديرية التدريب السري للغاية ٧٠٨٦ ف
نرجو الاطلاع عليه والحدن بموجب
١٩٨٨/١١/٢٢ ي
١٩٨٨/١١/٢٢ ي

المقيد الطيار
يوسف علي مصطفى
ع/ أمر قاعدة القادسيه الجويه

سري للغاية

عبدالله ١١/١

١٢/٥

۲۳/۸۸/۲۸

Handwritten signature and scribbles

Handwritten signature

Handwritten text:
 ۲۳/۸۸/۲۸
 ۲۳/۸۸/۲۸
 ۲۳/۸۸/۲۸

Handwritten signature

Handwritten text: ۱۰

Handwritten signature

Handwritten text: ۲۳/۸۸/۲۸

Handwritten text: ۲۳/۸۸/۲۸

Handwritten text: ۲۳/۸۸/۲۸
 ۲۳/۸۸/۲۸
 ۲۳/۸۸/۲۸

Handwritten text: ۲۳/۸۸/۲۸

Handwritten text: ۲۳/۸۸/۲۸

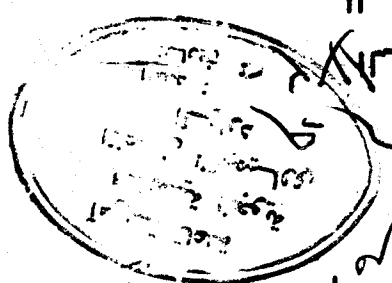

Handwritten text: ۲۳/۸۸/۲۸

Handwritten signature

Handwritten text: ۲۳/۸۸/۲۸

Handwritten text: ۲۳/۸۸/۲۸

Handwritten text: ۲۳/۸۸/۲۸

Handwritten text: ۲۳/۸۸/۲۸

Handwritten signature

١

بسم الله الرحمن الرحيم

آمينة

المران بلد السلام

قاعدة القادسية الجوية

العدد ١٧٧ / ١٩٤١

التاريخ ١٦ / ٤ / ١٩٨٨

٢٧/٥
١٧٧

الى / كافة الوحدات

الموضوع / الدوام الرسمي

- ١ من خلال ملاحظتنا الكثيرة ان هناك عدد كبير من الضباط الامريين وغير الامريين يتأخرون عن الدوام الرسمي وقسم منهم ينزلون قبل نهايته وان تأخرهم عن الدوام فانه يؤدي الى عدم حضورهم التمديد الصباحي وبالتالي الى عدم معرفة الموجود الفعلي للوحدة . بالاضافة الى عدم الالتزام التام بالدوام المسائي لبعض الضباط حيث ان هذه الظاهرة السلبية التي يمارسونها تخل بالضبط العسكري .
- ٢ يمنع منعا باتا " اعطاء أى اجازة او مساعده للضباط من قبل الامريين الا بعلم من مقرنا .
- ٣ لذا تقرر ما تقدم اعلاه على الامريين مراقبة ذلك وسوف يتحمل الامريين مسؤولية عدم الالتزام بما ورد اعلاه .

اللواء الطيار الركن
قيس بن عبد الرحمن
قاعدة القادسية الجوية
١٦ / ٤ / ١٩٨٨

الطيار اللواء الركن
١١ / ١٨

نسخه الى / ١١٠ /
تلاوة

فصيل الامن / المتابعة الموضوع وارسال قوائم المتأخرين الى مقرنا يومياً

عباس / ١١١

د

٦٠٠٠

بِسْمِ اللَّهِ الرَّحْمَنِ الرَّحِيمِ

الجمهورية العربية السورية

قاعدة القادسية الجوية

على الفور

العدد ١١٨٤ / ٢٠٠٠

١١٨٤

التاريخ ٢٤ / ١١ / ١٩٨٨

الى / كافة الوحدات

الموضوع / الدوام المسائي

١١٨٤
٥٨٤
١١٨٤

كما تبين من وزارة الدفاع على الفور ٢٣٢٦٥ فـ ٣١ آب ١٩٨٨

التي هي بهذا الكتاب مديرية الاداره والميره الجويه على الفور ٢٨٤١٩ فـ ٢٤ ١٩٨٨

الكتاب ٢٣١٢ فـ ٣١ آب ١٩٨٨

وكم هو الدوام المسائي من الساعة (١٨.٠٠ لنهاية الساعة ٢٠.٠٠) بدلا " عما مذكور بكتابنا اعلاه
بذلك اعتبارا " من ١١/١/١٩٨٨ .

توضيح: الامتدح واتخاذ ما يقتضيه

المقيد الطيار

يوسف علي مصطفى

ع/مراعاة القادسية الجوية

١١٨٤
الطيار

على الفور

١١٨٤

١١٨٤

رقم الكتاب	تاريخه	الموضوع	اللائحة الصادرة الكتاب	العدد الكتاب	رقم
٤٢٠٢	٨٨/٥/٢٤	لدوام رسمي	قاعدة، لقاربيه	٤٢	٤٢
٤٤٤٤	٨٨/٥/١٩	لدوام ليومي	قاعدة، لقاربيه	٤٤	٤٤
١٧٤٢	٨٨/٤/٢٤	تأييد	عمادة اليه، لقانون والسياسة	٤٥	٤٥
٢٤	٨٨/٥/١٩	اعازة	قاعدة، لقاربيه	٤٦	٤٦
١١١٥	٨٨/٥/٢١	لدوام ليومي	قاعدة، لقاربيه	٤٧	٤٧
٤٥٢٢	٨٨/٥/٢٠	لدوام اليومي	قاعدة، لقاربيه	٤٨	٤٨
٤٦٤٢	٨٨/٦/٢٤	مضونه، لقاعدة	قاعدة، لقاربيه	٤٩	٤٩
٢٨٤	٨٨/٦/٢٠	مضور، المراتب غير المتكافئة	قاعدة، لقاربيه	٥٠	٥٠
١٥٥٩	٨٨/٦/١٨	مكافئة، لترهل	قاعدة، لقاربيه	٥١	٥١
١٥٦٠	٨٨/٦/١٨	توقيتات	قاعدة، لقاربيه	٥٢	٥٢
٢٤٩	٢/١٨	فحص مقاتلين	قاعدة، لقاربيه	٥٣	٥٣
٥٤٩١	٨٨/٦/٢٤	مقترح	قاعدة، لقاربيه	٥٤	٥٤
٥٤٠٤	٨٨/٦/٢٤	مواعيد	قاعدة، لقاربيه	٥٥	٥٥
٦٦١	٨٨/٦/٢٤	اللياقه، ليدنيه	قاعدة، لقاربيه	٥٦	٥٦
٤٤	٨٨/٦/٢٤	عريضه	قاعدة، لقاربيه	٥٧	٥٧
٥٥٢٤	٨٨/٦/٢٤	نموذج، هيات	قاعدة، لقاربيه	٥٨	٥٨
٤٥٠٩	٨٨/٥/٢٩	تعليم	قاعدة، لقاربيه	٥٩	٥٩
٥٨٠٤	٨٨/٦/١١	ارسال مرخص	قاعدة، لقاربيه	٦٠	٦٠
١٦٤٠٢	٨٨/٦/٢٤	نتيجه فحوص	قاعدة، لقاربيه	٦١	٦١
٧٥٤	٨٨/٦/٩	تأكيد	قاعدة، لقاربيه	٦٢	٦٢

بسم الله الرحمن الرحيم

الدفاع عن الوطن عقيدته

٥

أميرية

قاعدة القادسيه الجويه

العدد ٢١٧١ / ٢١٧١ / ١٩٨٨

التاريخ / ٢٥ / ١٩٨٨

الى / كافة الوحدات (

الموضوع / تقديرات

٧٨
٦١١
١٧٣

- ١ . تقديرات التعويض المدرجه ارقامها ادناه والعائده الى المراتب المؤهله ازائهم :-

٣٥٢٣٦٤	عدم تعويض صباحي	٣٥٢٤٧٩	=	=	=
٣٥٢٣٨٤	=	=	=	=	=
- ٢ . تقديرات التعويض العسكريه المرقمه (٤٠٢٦٨) والعائده الى ن من لاساكي باسم محمد اسماعيل مع عدم التعويض لانزول بعد الدوام الرسمي للشهر (١ و ٢ و ٣) . بتاريخ ١٠ / ٧ / ١٩٨٨ تقديرات المستسكات ادناه للعائده الى ج اول مطبقه التعويض مزعل المنسوب الى ك م طخ / ١٦٣ / ١ . دفتر الخدمه العسكريه
- ٣ . ب . شوية عسكريه برقم (٤٠٩) في ٢٣ / ٥ / ١٩٨٥ ج . نموذج اجازته برقم (٣٦٣٥٦٠) لثمن رايول / ١٩٨٨ .
- ٤ . بتاريخ ٢٠ / ١٠ / ١٩٨٨ تقديرات التعويض العسكريه للعائده الى ن من الات طه ياسين المنسوب الى ن المنسوب الى ٤٩ / ١٢ / ١٩٨٨ تقديرات الاجازات الدوريه المرقم (٤٢٤٧٩٦) والذي يعوى نماذج للاشهرت ١ / ٢ / ٣ / ٤ / ١٩٨٨ والعائده الى ن مع منح لطيف عبد الجبار سلمان المنسوب الى ك م طخ / ٨٦ القاطم / ٢ مع كافة اوراق ثقاه في منطقه كراج والى الحله فوجسوا الاطلساج واتخاذ مايلزم بصدد ها .

التقديرات الطيار
ياسر طه ياسين مصطفى
ع/أمير قاعدة القادسيه الجويه

١١ / ١٢ / ١٩٨٨

مستجاب / : /

١١/١٢

الي / كافة الوحدات ()

الموضوع / قدان وعشور

- ٠١ كتاب مديرية الاداره والميره الجويه /مقرر /٢٨٧٢٨/ فـ في ١٧/٢/١٩٨٨ بتاريخ ١٩٨٨/١٠/٤ فقد البريد الرسمي الصادر رقم فرقة المشاة /٢٥/ والممنون الي لمن /١١٨/ من ماء مور اللواء المذكور في طريق نينوى سبخداد والمبينه ارقامه ادناه :-
 - ٠١ كتاب سرى وشخصي ٣٢٤٨ في ١٠ ايلول ١٩٨٨ .
 - ٠٢ كتاب سرى ٢١٩٢٩ في ٢/٢/١٩٨٨ .
 - ٠٣ كتاب سرى ٢١٨٥٥ في ٢/٢/١٩٨٨ .
 - ٠٤ كتاب سرى وشخصي ١٢٧ في ٢/٢/١٩٨٨ من ٢ ملحق .
- ٠٢ قددت الهويه العسكريه المرقمه ٦٥٣٦١١٧ بالصادره من ادارة الضباط المعائد السي الملازم ثامر اسعد فارس المنسوب الي قائل ٥٠٢ اثناء حرق وثقتين القوي .
- ٠٣ قددت الهويه العسكريه المرقمه ٥٩٦٧٣٩٨ المعائده الي الملازم فاضل حليمو عيسوي من ٢٠٤/ في عمقه نزول بيان نتيجة سقوطه من مرتفع ٠١ .
- ٠٤ قددت الهويه العسكريه المرقمه ٢٤١٣٨ في ٢٩/٧/١٩٧٤ الصادره من ادارة المراتب مع اجازة سون المجالات العسكريه الصادره من التعمين والنقل والمعائدتين الي نضالي **يونس قادر حسن المنسوب الي اخراجات الخليل .**
- ٠٥ قددت الهويه العسكريه المرقمه ٨٤٢٠ في ٢٧ ك ١٩٨٤ الصادره من ادارة المراتب المعائده الي نضالي . ك شلال حبيب صالح المنسوب لرئاسة اركان الجيش .
- ٠٦ بتاريخ ١١ آب ١٩٨٨ قددت الهويه العسكريه المرقمه ٥٤٦٨٩٣ في ٣١ / ٧ / ١٩٨٣ الصادره من ادارة المراتب مع اجازة السوق الصادره من التعمين والنقل المعائده الي نضالي زهير هاشم سلمان المنسوب الي سرية انقاذ ١/ في السليمانية .
- ٠٧ بتاريخ ٢٥ آب ٨٨ قددت الهويه العسكريه المرقمه ٥٢٦٤٥٧ في ٢٦ ك ٨٢/٢ من مؤمن الاجازة المرقم ٦٢٦ ٧٢٨ لشهر آب ١٩٨٨ المعائده الي نضالي ٢ محمود محمد احمد .
- ٠٨ قددت الهويه المرقمه ٥٤٨١٩٧ في ١٤/٢/١٩٨٢ المعائده الي نضالي (ج) محمد علي حسين محمد علي المنسوب الي س من مع ل ٠٦٥ .
- ٠٩ بتاريخ ١٠ نيسان / ٨٨ قددت الهويه العسكريه الصادره من جتيد القائم المعائد الي نضالي ٥٨٨ برحسن كامل محسن المنسوب الي س اسناد لمن / ٨٦٠ .
- ٠١٠ قددت الهويه العسكريه الصادره الي مع مجيد حميد وحيد المنسوب الي سرية مقرق / ٣٥
- ٠١١ قددت الهويه العسكريه المرقمه (٥٠٧) الصادره من الاستخبارات العسكريه المعائده (م . آ . س . م) الشماليه المعائده الي نضالي مع عزيز احمد خلف المنسوب للمنظومه اعلاه .
- ٠١٢ قددت الهويه العسكريه المرقمه ١٠٩٤ في حزيران ٨٨ مع اجازة السوق العمومي المرقمه ٢٨٨٣١ في ٢١ آذار ٨٨ المعائدتين الي جند اول مع اداهم كمال تمبر المنسوب الي ك التجسير / ٣ .
- ٠١٣ بتاريخ ١١ آب ٨٨ قددت الهويه العسكريه المرقمه ٢٢٢٩ في ٨ ايار ٨٨ والتي بفرقة جند اول حسين منين باسم المنسوب الي سرية اسناد ل ٩٨ قرب سيطرة جنديان .

الشيخ اليزع
١٧١٢

٠١٤. فقدت المنوية العسكرية المرقمة ٤٢٦ المائدة الى جوم جواد عبد الله تلك المنسوب الى
فد ميعون نيج د و / ٥٥ .
٠١٥. فقدت دفتر الخدمة العسكرية المرقم ٥٧٤٥ / ٢٨٠٧٠ الصادر من تجنيد النجف / ٢ المائدة
الى جوم ح علي مشدني يوسف المنسوب الى ف٣ لش / ٤٢٤ .
٠١٦. فقدت المنوية العسكرية المرقمة ١٩١ في ٢ شباط ٨٧ مع نمونج الاجازة الدوريه المرقم
٧٥٣٥٤١ لشهر ايلول اللون الاخضر الائد الى جوم م صبيح عبد الحسين راضي
المنسوب الى س ت ن / ٥٦ .
٠١٧. بتاريخ ١١ ايلول ١٩٨٨ فقدت المنوية العسكرية المرقمة ١١٠٣ في ٢٥ / ٦ / ١٩٨٨
المائدة الى جوم م ح (م ح) عود بنو كوكي سليمان المنسوب الى ك ت / ٣ .
٠١٨. فقدت دفتر الخدمة العسكرية المائدة الى جوم ح علي ابراهيم محمد المنسوب الى س م ق ر / ٢٥ .
٠١٩. بتاريخ ١٠ ت ١٩٨٨ فقدت المنوية العسكرية المرقمة ٤٢٣ في ١٦ ك ١ ٨٥ المائدة الى
جوم فليح حسن عباس المنسوب الى ك ت / ٤ .
٠٢٠. بتاريخ ٢ ت ١٩٨٨ فقدت المسدس المرقم ٣١ ٣٢٣٩٢١ نوع طاق عيار (٩ ملم) من قبل
ن ع وليد عود دخيل المنسوب الى مل ت ن الد ر و ح .
٠٢١. توجد عجله عسكريه نوع ايضا مجهولة الرقم وبدون محرك متروكه منذ اكثر من عشرة ايام قرب
سليح معسكر حطين والموجوده في سرية انضباط الفيلق الاول حاله "س" .

المقيد الطيار
يوسف عيسى مطافسي
س / امير قاعدة القادسيه الجويه

٢٢

بسم الله الرحمن الرحيم

العراق بلد السلام

١٢/٥

أمومة
قاعدة القادسية الجوية
العدد / العا / ١٨٨
التاريخ ٢٤/٧ ١٩٨٨

الى / كافة الوحدات
الموضوع / منهج الرياضة المسائية

٥٩٨

١٢/٥

طياً " مناهج ووصايا الرياضة المسائية الخاصة بقاعدتنا

نرجو الاطلاع وتنفيذ ملو في هـ

المرفقات / :

١ - منهج

١ - وصايا

العمل بجدية
١٢/٥

النواء الطيار الزكـن

قيـد عبد ارحمن

أمومة القادسية لجوية

ع .ك . عباس / :

(((منهج الرياضه السائيه))))

القسم الابتدائي / مدته ٢٠ دقيقه

- ١ • دروله خفيفه لمسافه لاتقل عن (١ كم) مع اجراء بعض الحركات وتشتمل :-
 - آ • تدوير الذراعين للأمام والخلف بالتعاقب •
 - ب • رفع الركبتين للأعلى •
 - ج • رفع الأرجل للخلف •
- ٢ • المسير بعد انتهاء دروله مع اخذ شيق عميق أثناء المسير وإطبات الزفير مع رفع الجسم للأعلى وقوفنا •
- ٣ • تمارين يدنيه تنفذ أثناء الوقوف وتشتمل على :-
 - آ • نسل الرأس للجانبين •
 - ب • رفع الكتف مع خفض السرايين •
 - ج • نسل الرأس بشكل دائري يسارا "يميننا" بالتعاقب •
 - د • رفع الكتف بالتعاقب •
 - هـ • رفع الذراعين للجانب مع قتل الجسم يمينا "يسارنا" •
 - و • رفع الذراعين للجانب مع فتح الأرجل وقاطعتها باليدين •
 - ز • القفز للأعلى •
 - ح • ملاسة الأيدي بالأرجل وقوفنا "والأرجل مقبوضه" •

- ١ • تنفيذ جميع التمارين أعلاه ١٠ مرات لكل تمرين
- ٢ • يجب التقييد في تنفيذ القسم الابتدائي لتجنب اصابه العضلات •

القسم الرئيسي / مدته ٧٥ دقيقه

- ١ • ممارسة الالعاب المنتظمه •
- ٢ • ممارسة الالعاب الفرديه •
- ٣ • ممارسة الالعاب الجماعيه وتشتمل :-
 - آ • جسر الجبيل
 - ب • البريد المسكوري
 - ج • تمارين مع الزميل وتشتمل :-
 - ١ • سحب الزميل بيده واحده •
 - ٢ • سحب الزميل بكلا اليدين •
 - ٣ • رفع الجذع طاليا " من وضع الانبطاح بتثبيت القدمين من قبل الزميل •
 - ٤ • الدفع القابل باليدين مع الزميل من وضع البروك •
 - ٥ • التشابك مع الزميل بالمرقمين ظهرا " لظهور ورفع الزميل للأعلى وخفظه والمعكوسه •

القسم الختامي / مدته ١٥ دقيقه

- تمارين الارتخاء والتنفس العميق التي تمارس ببطن شديد وون الشد على العضلات وتشتمل :-
- ١ • دروله خفيفه
 - ٢ • الجلوس الطويل مع رفع الأرجل للأعلى وخفظها •
 - ٣ • الانبطاح على الأرض وقاطعة الرجل اليمنى باليد اليسرى والمعكوس •
 - ٤ • تمارين بطون
 - ٥ • الجلوس الطويل لمسرايدي لمشط القدم
 - ٦ • تمارين لتمطية عضلات الظهر •

وصايا الرياضة المسائية

=====

أولاً : الضوابط

- ١ . تنمية اللياقة البدنية العامة
- ٢ . تطهير الوعي وروح العمل الجماعي لانجاز الواجبات القتالية
- ٣ . تعزيز روح الانتماء والولاء للوحدة
- ٤ . المساهمة في اعداد الفرق والمنتخبات الرياضية للوحدات التي تعتبر رافد مهم لمنتخب القاعدة

ثانياً : نطاق المسؤولة

- ١ . تجرى الرياضة المسائية باشراف الامرين او من ينوب عنهم
 - ٢ . التقييد بوقت الرياضة المسائية
 - ٣ . التقييد بارتداء الملابس الرياضية وحاسبة المخالفة
- ثالثاً : خطة الرياضة المسائية واقسامها :- (الزمن ساعتان)
- ١ . القسم التحضيري (تمارين الاحماء) ومدته ٢٠ دقيقة
 - ٢ . القسم الرئيسي (تمارين المرونة والسرعة والتحمل القملي) ومدته ٧٥ دقيقة
 - ٣ . القسم الختامي (تمارين الاسترخاء والتنفس) ومدته ١٥ دقيقة

رابعاً : محتويات الرياضة المسائية

- ١ . الالعاب القتالية وتشمل كرة القدم وكرة السلة وكرة الطايمو وكرة اليد
- ٢ . الالعاب المرديية وتشمل العاب الساحة والميدان واللاكrosse والمصارعة الشراعية
- ٣ . رياضات التطوير الذاتي لمتحمسي القوات المسلحة من خلال التدريب على الاجهزة المختلفة

بسم الله الرحمن الرحيم

أمريسة

قاعدة القادسية الجوية

(مستشفى)

العدد / ١ / ١١ / ٩١٩٩

التاريخ ٨ / ١١ / ١٩٨٨

الى / سنية العوة كويج والذراع الجوى

الموضوع / ارسال مريض

نوسل لكم (ملازم محمد باسل محمد زور) المنسوب لوحده

لعرضه على (اخصائي الباطني)

لاصابته بـ (نظيم العدة الدرقية)

(للتفضل بمعالجته واعمالا

اللواء الطيار الوكن

قيس ربيع عبد الرحمن

رأسر قاعدة القادسية الجوية

نسخه الى /

مضين الكباري

بسم الله الرحمن الرحيم

أمريسة

قاعدة القادسية الجوية

(مستشفى)

العدد / ١ / ١١ / ٩١٩٩

التاريخ ٨ / ١ / ١٩٨٨

الى / منسق القوة الجوية والدفاع الجوي

الموضوع / ارسال مريض

نوسل لكم (ملازم محمد باسل محمد ذور) المنسوب لوحدة

لغرضه على (أخصائي الباطنية)

للمتابعة (تنظيم الفدة الدرقية)

(للتفضل بمعالجته واعماله)

اللواء الطيار الركن

قيس ربيع عبد الرحمن

و امسر قاعدة القادسية الجوية

نسخه الى /

في الكمية

وقت الانشاء وموسمه

رساله سريه وفوريه

١٩٨٨/١٠/١٢

من / طيران قادسيه

الى / كافة الوحدات

رقم المنشيء / ٢١/٦ / ١٩٨٨

- (٠) رساله طيران الاداره والميره السريه والفوريه ٤٧١١ في ١٠/٨
- (٠) بتاريخ ١٩٨٨/٨/٦ قد عدم التعرض الوقتي الرقم ١٨٢١٨٢
- للاشهر تموز آب ايلول / ١٩٨٨ المائد الى ن فر من مروج عميد مسوده المنسوب الى ك نقلية ق ج في محافظة التاميم (كراج السيارات) (٠)
- نرجوا بظال مفعوليه (٠) انتهت.

١٥٥
١٢/١٢

المعيد الطيار

يوسف علي مصطفى

ع / آمر قاعدة القادسيه الجويه

القيسب

محسن حسين محسن

رساله سريه وفوريه

بسم الله الرحمن الرحيم

٢٠

مقرر

الفصيل الكيماوى

العدد ق / ٣ / ٤٨

التاريخ / ١٠ / ١٩٨٨

الى / مستشفى قاعدة القادسيه

الموضوع / اعادة الاصابه الفوريه

كتابكم ٧٥٣ فـــــــــــــــــي ١٠ / ٥ / ١٩٨٨

نعيد اليكم الاصابه الفوريه الخاصه بجم محمد عيدان نهير للتفضل بلاطلاع .

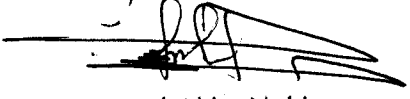

الملازم الاول

خالد يونس حامد

آمر الفصيل الكيماوى

المرضى

مستشفى قائد القادة بمدينة الكويت

٧٥٣

تعدد

١٣٥٥ / ١١ / ٥

من أمرية لفضل الليادي / لقادة القادة الكويتية

الموسى / أمية لفضل الليادي

بسم الله الرحمن الرحيم
أنا أمية لفضل الليادي / لقادة القادة الكويتية

أنتخبني في يوم ١١ / ٥ / ١٣٥٥ من قبل أعضاء اللجنة الانتخابية

التي تشكلت في يوم ١١ / ٥ / ١٣٥٥

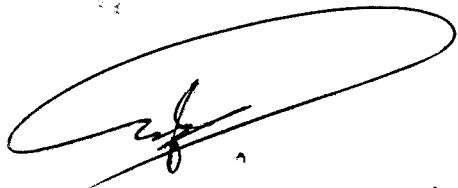

أمية لفضل الليادي

مستشفى قائد القادة

بمدينة الكويت

١١ / ٥ / ١٣٥٥
بمدينة الكويت

بسم الله الرحمن الرحيم

٥٥٥
١١/٢

454 00

ن ٠ ج / طبابة / الرقم ١١٣٠

نموذج الاجازات المرضية

وزارة الدفاع
مديرية الامور الطبية
الرقم ٥٤٣٦٧٨ أ

مستشفى حارسه العاصم كرم العسكري
العدد / ٧٥٩

التاريخ ١٩٨٨ / ١٠ / ١١

الى / ا / سرية حارسه العاصم كرم

المسوب اليكم اجازة

منحت اللجنة الطبية في مستشفى حارسه العاصم كرم اجازة

مرضية لمدة (٥) ايام اعتبارا من ١١ / ١٠ / ١٩٨٨ يقضيها في بلدته

وذلك لاصابته بمرض الفلج الطويل

علما انه راجعنا حسب الصادرة الصاهية لرقم ١٠ / ١١ / ١٩٨٨

الاجازات السابقة

تسلسل المستشفى

تاريخها	رقم الاجازة	مدة الاجازة	تسلسل	المستشفى
			٠١	
			٠٢	
			٠٣	
			٠٤	
			٠٥	
			٠٦	
			٠٧	

السوق الطبي
محمد حاتم عبد الله
مديرية الامور الطبية

رئيس اللجنة

ختم المستشفى

مستشفى حارسه العاصم كرم العسكري
التاريخ

عضو

بسم الله الرحمن الرحيم

وزارة النقل والمواصلات
الدائرة / تم / م / ١٠٧١٨
العدد / ١٥ / ٢٨ / ١٠٧١٨
التاريخ ١٩٨٨ / ١١ / ١٢

سري

الى / وزارة الدفاع / الديوان
٢ / تسهيل قطارات لنقل المجازين

أشاره الى كتابكم ذي العدد / ٢٥ / ١ / ١٣ / ٢٢٠١٣ في ١٥ / ١٠ / ١٩٨٨
نود اعلامكم بأن موعد المباشرة بتسيير القطارات المنوه عنها بكتابكم اعلاه اعتباراً من يوم الخميس
المصادف ١ / ١٢ / ١٩٨٨ وفقاً لما يلي :-

- ٠١ تشكيلة القطار
أ. خمس عربات ذات كراسي سياحية تسع (٣٦٠) شخص لكل سفرة تخصص جميعها
الى المجازين عسكرياً .
ب. عربتين ذات مقصورات جلوس تخصص منها مقصورتين ذات (١٢) كرسي تسع (١٢)
شخص لنقل الضباط المجازين وقبة الكراسي في العريتين تخصص للنقل المدني
الاعتيادي .
- ٠٢ وقت الحركة
أ. القطار الاول (بغداد - القائم) تكون حركته من المحطة المركزية في بغداد -
بالساعة ٨:٠٠ يومياً " ويصل الى محطة حصيه في القائم الساعة ١٣:٠٠ يومياً "
ب. القطار الثاني (القائم - بغداد) تكون حركته من محطة حصيه في القائم بالساعة
١٥:٠٠ يومياً " ويصل الى المحطة المركزية في بغداد الساعة ٢٠:٠٠ يومياً "
٠٣ يلغى سير القطار الخاص بقاعدة القادسية وذلك اعتباراً من يوم الاثنين المصادف
١٩٨٨ / ١٢ / ٥ ونقل المجازين من قاعدة القادسية على القطار المذكور اعلاه وحسب
الاتفاق .
- ٠٤ لفرغ تنظيم عملية السفر للمجازين يرجى تأمين مفارز انضباط عسكري (تسفيرات) فسي
محطات السفر الرئيسية والوسطية لضبط عملية المجازين بواسطة بطاقات السفر المجانية
للمسافرين .
- ٠٦ نرجو تأمين الحماية والانضباط في القطارات أثناء السفر لتأمين الضبط والحماية في القطار
خلال المسافر .
للتفصيل بالاطلاع واشمار قاعدة القادسية بموجب النماذج سير القطار الخاص بهم مع التقدير .

خالد صالح عمار
٠٤ وزير النقل والمواصلات

نسخه الى / -

النظام العام للمسكن الحديد / كتابكم ذي العدد / سياره / ١٠٧١٨ في ٣ / ١١ / ١٩٨٨
مع التقدير .

بسم الله الرحمن الرحيم

أممية

قاعدة القادسية الجوية

العدد / آد / ٨ / ٨٢٩٢

التاريخ / ٨ / ١٠ / ١٩٨٨

١٠ / ١١
٥
١٠ / ١١

الى / كافة الوحدات

الموضوع / نشر اجازات الضباط

لاحظنا في الفترة الاخيره كثرت تقديم المرافض الخاصه بطلب الاجازات الاعتياديه
من قبل ضباط وحداتكم لذا نسبنا نشر الاجازات المذكوره والمنوحه للضباط من قبل
مقرنا . لاتخاذ ما يلزم .

اللواء الطيار الركن

قيس بن عبد الواسع

قاعدة القادسية الجوية



١٠ / ١١

ع.ك. صالح ١٠ / ٨

(نص القسامة)

حصلت الموافقة بكتاب دائرة الامارة / ٩٤٣٠ / فسي ١٩٨٨/٩/١٧ على فحص المراتب المكونة من مسلحين الذين تم النساء استثنائهم من دعوة الاحتياط وكذلك المراتب الغير مسلحون خوارجي العام الفاسي ١٩٨٨ . والذين سيقوا للخدمة العسكرية بمعد ١٩٨٧/١٢/٣١ والخاصين على قسراته اللجان طبيه قبل ١٩٨٧/٢/٩ .

يرجى ارسالهم الى مديرتنا لغرض تحديد موعد فحص لهم لفاية ١٩٨٨/١٠/٣٠ مستضحين معهم دفاتر الخدمة العسكرية ومؤشر فيه تاريخ النساء الاستثناء أو مؤشر فيه تاريخ السبق في مسوره واحده والقرار الطبي الحاصل عليه من اللجان الطبيه .
للتفصيل بالاطلاع واتخاذ ما يلزم .

آمينه

قاعدة القادسيه الجويه

العدد / آد / ٧ / ٥٦٦٤

التاريخ / ٤ / ١٠ / ١٩٨٨

بسم الله الرحمن الرحيم

سري

الى / كافة الوحدات

الموضوع / فحص مقاتلين

كتساب مديرية الاداره والميره الجويه السري / ش / ٢ / نقل / ٣١٩٧١ / فسي ١٩٨٨/٩/٢٧
تعملاه نص كتاب مديرية ادارة المراتب مستعمل جدا / ٥٤٤٣٤ / فسي ١٩٨٨ / ٩ / ٢١
لتفصيل ما يلزم بصدد .

العقيد الطيار

يوسف بن علي مصطفى

ع / آمر قاعدة القادسيه الجويه

أفندي

حسين بن الحسين

سري

سري

صالح / ٤ / ١٠

٥٠٦
١٠/٤

البريد الرابع
١٠/٤

ل

||

٢٥

٢٤/٢
٥
٢

بسم الله الرحمن الرحيم

وزارة الدفاع
مديرية الامور الطبية
الرقم ٥٤٣١٧٨ آ

١١٣٠ / طبابة / الرقم
تفويض الاجازات المرضية

٦٩٥٤٦٤

المستشفى العسكري



المنسوب اليكم اجازة

العدد / لعموم الجورة
التاريخ / / / ١٩
الى / ٨٨١٠١

منذ اللجنة الطبية السادسة بطوربه
مرضيه لمدة
جيم محمد مختار ان انضما

١٩ يقضيها في بلدته

وذلك لصابته اربعة ايام بدونه من ٨٨١٠١
واما انه راجعنا حسبه خارجيه عن مفضل الكنتك الميمن بلحقا روبرعا
الاجازات السابقة كتابه مستظاف رقم ٨٠٧٥ في ٢٠/١٢ بوجوه

رقم الاجازة	تاريخ الاجازة	المستشفى
-------------	---------------	----------

الاستاذ
د. محمد بن محمد
رئيس اللجنة

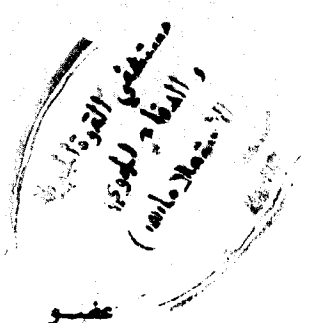

السكرتير
المرشد
١٢/١١

ختم المستشفى

المسوقون لله

بسم الله الرحمن الرحيم

أمرية
تأميد القواعد مسبة الجسوية
(المقتضى)

العدد ١١١/ك / ٨٠٧٥

التاريخ ٩ / ٢ / ١٩٨٨

الى / مقتضى القوة الجوية والذراع الجوي
الموتون / ارسال مسروبي

٢ / ٣
٥٥٥
١٠٨

(التصويب لوجه قنا)

برصد الحكم (ح) محمد كبدنا كمبر

(لا مابه) سقوط ضايدل

معرفة على (فضائي الالوا

(للتفصيل بمعالجته وأمده عسا

ذات القواعد الطوار الركس

مسيره مسبح عد الرحس

أمر قاعد الاله مسبة الجسوية

نسخة منه الى /

تسليم
١٩٨٨ / ١٠ / ١٨

الأكسار
معالجة القتال

٢/١٣
٤٩٧
٩/٢٦

بسم الله الرحمن الرحيم

العراق بلد السلام

أمريسة

قاعدة القادسية الجوية

العدد / ١١ / ٧ / ٧٨٨١

التاريخ / ايلول / ١٩٨٨

الى / كافة الوحدات ()

الموضوع / خروج الضباط

لوحظ في الآونة الاخيرة كثرة خروج الضباط خان القاعدة اثناء الدوام الرسمي
و بدون علم من مقرنا وعليه يمنع منعا " باتا " النزول الا بعلمنا مستحجبا
الموقف الخاصه بالنزول والتي تسلم للضابط من قبل ضابط ركن القاعدة
لاتخاذ مايلزم بصدد ذلك .

اللواء طيار الركن

قيس ربيع عبد الرحمن

قاعدة القادسية الجوية

نسخه الى / /

فصيل الامن / للتابعه .

ع.ك. عباس ١١١
ع.ك. عباس ١١١
ع.ك. عباس ١١١

١٢

بسم الله الرحمن الرحيم

أمريسة

النصر لندسة

١٠ / ١٨ / ١٩٨٨

قاعدة القادسية الجوية

المدد / ٢ / ١٩٨٨

التاريخ / ١٩ / ١٩٨٨

الى كافة الوحدات ()
الموضوع / التوقيت الشتوي

تنسب ان يكون المدد والتوقيت الشتوي اعتباراً من ١٩٨٨ / ١٠ / ١

كما يلي :-

- ١ - المدد وام الصبح من الساعة ٧.٠٠ لغاية الساعة ١٣.٠٠
 - يوم الخميس فيكون من الساعة ٧.٠٠ لغاية الساعة ١٣.٠٠
 - ٢ - يكون الداوم المسائي من الساعة ١٦.٠٠ لغاية الساعة ١٨.٠٠
- نرجوا اتخاذ مايلزم

بالدواء الطيار الرحمن

قيس ربيع عبد الرحمن

آمر قاعدة القادسية الجوية

ع. ه. ك. / ١١ / ١٩٨٨

بسم الله الرحمن الرحيم

مقرر
الفصيل الكيماوى
العدد / ح
التاريخ ح / ٩ / ١٩٨٨

الى / امرية قاعدة القادسية الجوية
الموضوع / اجـابـه

رسالتكم السريه والفوريه ٥٨٥ فـي ١٩٨٨/٩/٢٤
لا يوجد في فصيلنا من يشمله مضمون رسالتكم اعلاه
يرجى التفضل بالاطلاع .

صيلة

م ١٠ اول

د/خالد يونس حامد
امر الفصيل الكيماوى

رسالة سرية وفورية

وقت الانشاء

يومه

دور الطيران قائد سرية

الى / كافة الوحدات ()

بقر المشي ٧٨/٧٠

١٤/٥

٢١/١٥
٤٤
٤٤
٤٤

(٠) رسالة طيران الادارة والميرة السرية والفورية ٤٤٦٣ غي
٩/٦٩ (٠) نرجو تزويدنا باسماء الضباط المجندين والاحتياط
الذين يوزعون لوجدهم انكم الذين اوصيت اللجان الطبية العسكرية
بعدم صلاحيتهم للخدمة العسكرية (والقتضيات التي طمروا
على حالتهم الصحية) (٠) تردنا الاجابة حال استلام رسالتنا
وقد (٠) انتم مست.

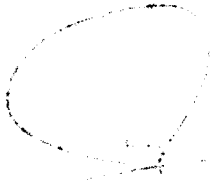

القيادة العامة

يوسف علي مصطفى

ع/ آمر قاعدة القاد بوسيد الجارية

القيد

عبد نان سرية

رسالة سرية وفورية

١١/١١

بسم الله الرحمن الرحيم

أمريسة

التصريح

قاعدة القادسية الجوية

العدد / ١ / آ / ٧٨١٩

التاريخ ايلول ١٩٨٨

الى / كافة الوحدات ()
الموضوع / الدوام المسائي

سيبدأ الدوام المسائي اعتباراً من يوم السبت الموافق

١٩٨٨/٩/٢٤ من الساعة ١٧٠٠ الى ١٩٠٠.

لانتهاء ما يلي: _____ نم.

١٣
٢٤
٢٥

اللواء الطيار الركن
قيس ربيع عبد الرحمن
أم قاعدة القادسية الجوية

عبد المحسن
العبد بن محمد
١٤

ع ١٤٠٠٠ عباس ١١

٢١٤
٤٤٤
٤٤٤

بسم الله الرحمن الرحيم
سري للغاية

النصر لنا يهون الله

أمريسة
قاعدة القادسية الجوية
العدد / ٨ / آ / ١٠٢٦
التاريخ ١٤ ايلول ١٩٨٨

الى / كافة الوحدات ()
الموضوع / تحديد نسبة عجز

كتاب مديرية ادارة الضباط العمري للغاية مرة / ٤ / ٣٠ / ٤١٨٣٨ / فـ في ١٥ / ٩ / ١٩٨٨
التيح التيح بتقدير مديرية الادارة والبيروت الجويه العمري للغاية (٣٠ / ٢٥) في ١٩ / ٩ / ١٩٨٨
الرجوع ببايع الضباط الحاصلين على تقارير طبيه من لجنة مسترئف شرحييل العسكري وويي
باشتمالهم في وقت اثابته واثبه مواجدة أمية اللجان الطبيه العسكريه يويي
(الاخذ بالاربعة) من كل اسبوع ومنهم كافة تقاريرهم الطبيه اتخديت نسبة عجزهم
تقط. ضطاتا * حقوقهم لعدم تثبيتها في قرارات اللجنة الطبيه اعلاه .
لاطلاع والعمل به وجب .

يوسف علي مصطفى
م/ آمر قاعدة القادسية الجوية
القيسي
عدد نان برهسج سس

١١ / ١١ / ١١

بسم الله الرحمن الرحيم

آريسة

قاعدة القادسيه الجويه

المدد / العا ب / ٧٧٢٢

التاريخ . ح ايلول ١٩٨٨

النصر لنا

الى / كافة الوحدات ()

الموضوع / بطولة القاعدة بكرة القدم

الحاقا * بكتابتنا ٧٣٤٩ ف في ١٢ / ٩ / ١٩٨٨

فيما يلي السمره الخاصه ببطولة القاعدة بكرة القدم . نرجو تنبيه

فوقه . للمشاركة بالبطوله اعلاه .

المرقات / ١١٠

جدول تصفيات البطوله

المقيد الطيار

يوسف علي صطفي

ه / آريسة القاعدة القادسيه الجويه

النقيب

محسن حسين محسن

ع . ه . ك . ع . ب . م . ١١١

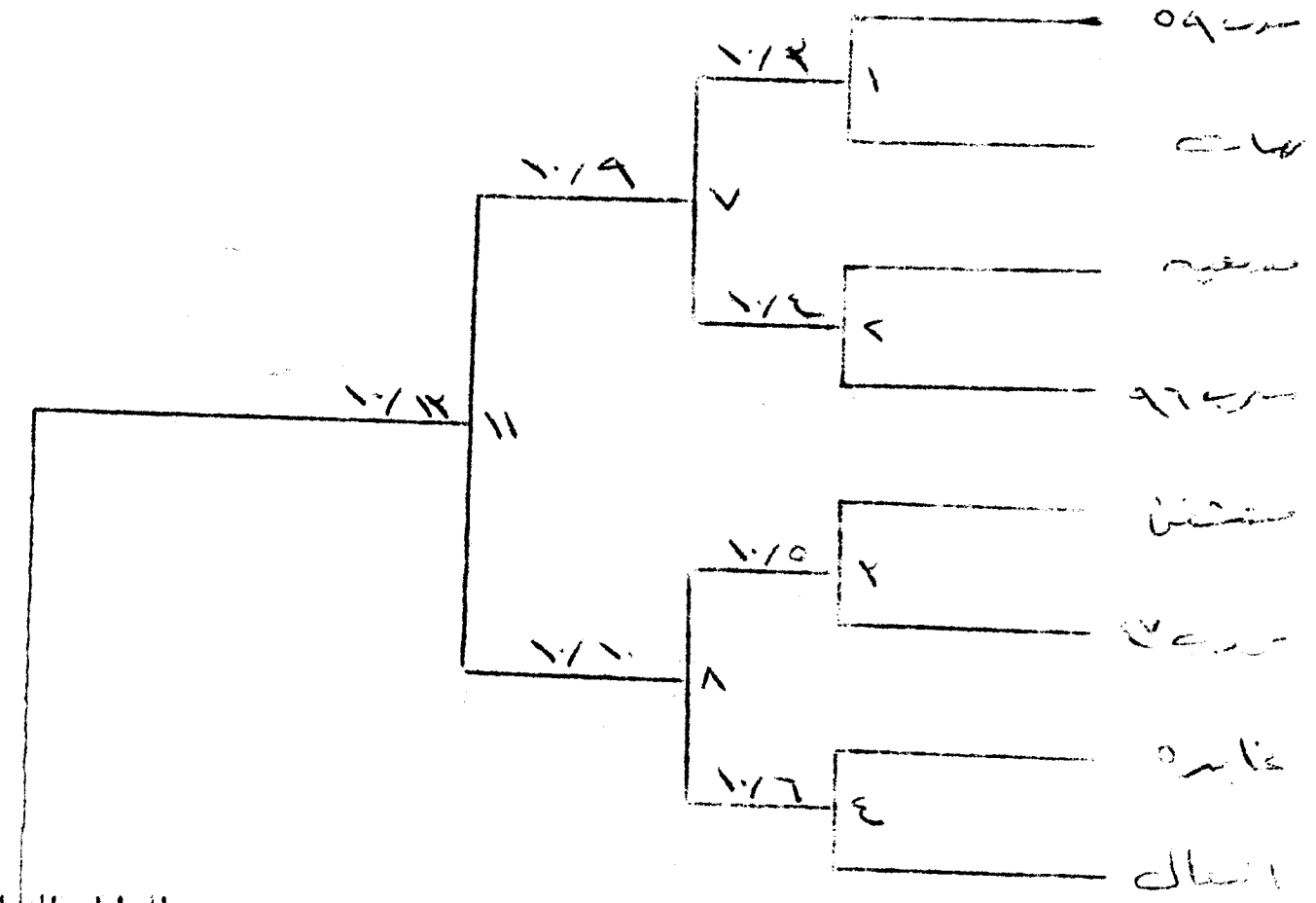

المباراة النهائية
لم تحدد

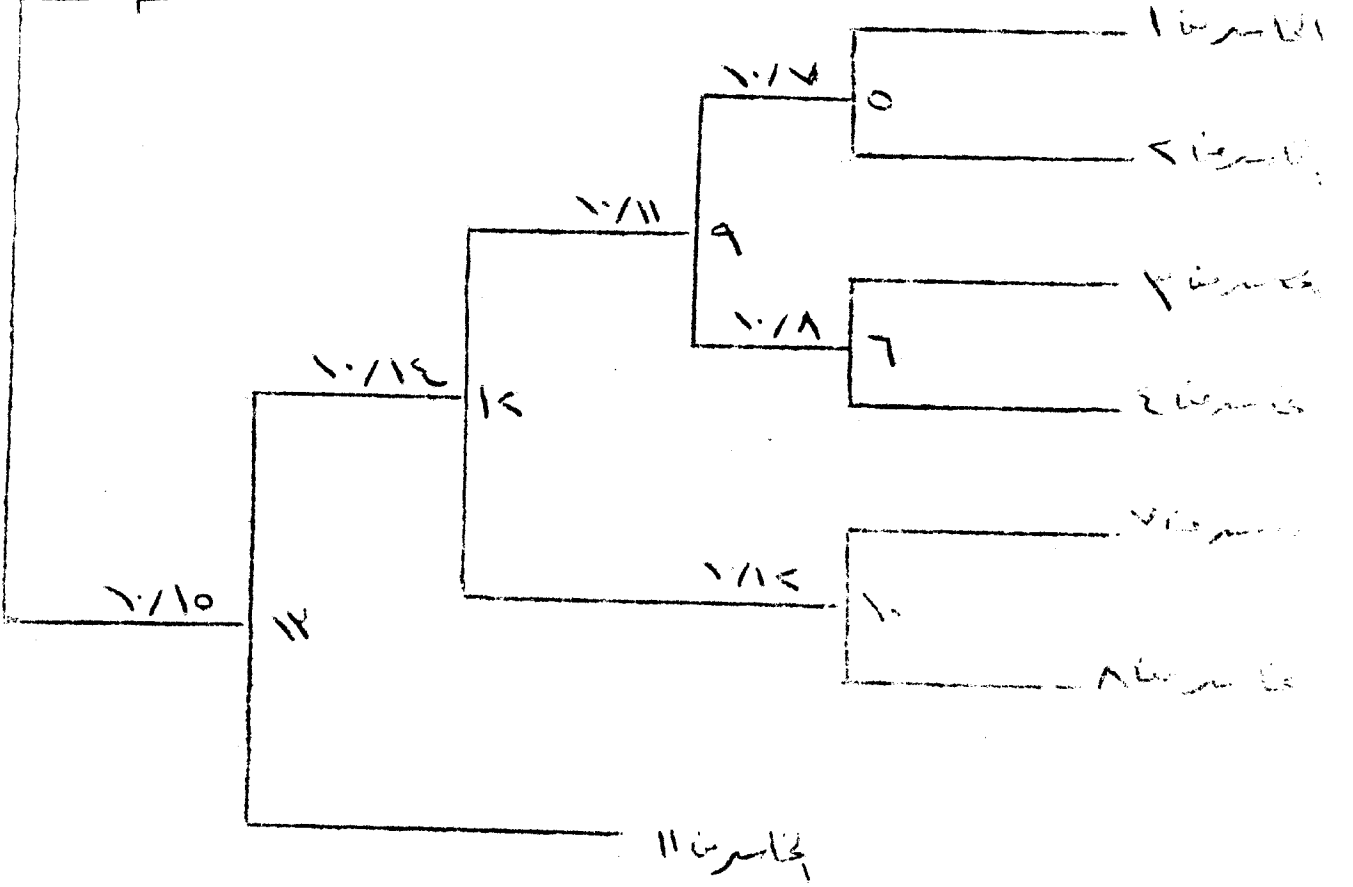

المنتاح 11

بسم الله الرحمن الرحيم

أمريّة

قاعدة القادسية الجوية

((الالمام))

العدد / ٧٢٦٤

التاريخ ١٢ / ٩ / ١٩٨٨

سيظل الشهود اء اءكرو منا

بسم

١٢ / ٩ / ٨٨

الى / كافة وحدات القاعدة

الموضوع / الرياضة الصباحية

نرفق لكم طيا وصايا خطة الرياضة الصباحية ومنهاج الرياضة الصباحية لتأفكة وحدات
القاعدة نرجو امتخاذ مايلزم والعمل بموجبه .

المرفقات

١٠ وصايا

١٠ منهاج

اللواء الطيار الركن

قيس بن عبد الرحمن

امر قاعدة القادسية الجوية

الشيخ
الشيخ
١٢ / ٩ / ٨٨

مناهج الرياء - نه الضوابط

القسم الرئيسي	القسم الفرعي	القسم الرئيسي	القسم الفرعي	الاسماء
تمارين التنفس	تمارين التنفس	تطوير التحمل ركض مسافة 3 كم بحد لا تزيد عن 50% من قدره المقاتلين	تطوير القوة الفعلية بدون أدوات وأجهزة (تمارين توجيهه وجماعه كالدمج والسحب والحمل 1000 الخ	السبت
تمارين التنفس	تمارين التنفس	تطوير السرعة و بدايات ركض سريع	تطوير التحمل و ركض فترى 3 كم 800 م ركض	الاثنين
تمارين التنفس	تمارين التنفس	تطوير القوة الفعلية باستخدام النقل الذاتي للجسم (شناو و ديني و بطن و قرقذاه)	تطوير التحمل و ركض فترى 3 كم 800 م ركض	الثلاثاء
تمارين التنفس	تمارين التنفس	تطوير السرعة و بدايات ركض سريع من اوضاع جسمه مختلفه 10x م 10x م 20x م	تطوير التحمل و ركض فترى 3 كم 800 م ركض	الاربعاء
تمارين التنفس	تمارين التنفس	تطوير التحمل و ركض فترى 3 كم 800 م ركض	تطوير التحمل و ركض فترى 3 كم 800 م ركض	الخميس

((خطة الرياضة الصباحية اليومية))

اولاً- نطاق المسؤولية

- ٠١ يعتبر الامرون لكافة الوحدات مسؤولين بصوره مباشره عن تنفيذ ومتابعه خطة الرياضة الصباحيه .
 - ٠٢ يكون وقت الرياضة الصباحيه (٣٠) دقيقه وغرضها الانتقال من حالة الراحة الى حاله الاستعداد للعمل اليومي الفعال .
 - ٠٣ تمارس الرياضة الصباحيه بالقيافه التاليه :-
 - ا- شتاء : سروال عرضات طويل . فانيله نصفكم حذاء الخدمه .
 - ب- صيفاً : = = = مع حذاء الخدمه .
- ثانياً : خطة الرياضة الصباحيه واقسامها :

- ٠١ التقسيم التحضيري (تمارين الاحماء) ومدته (٥) دقيقه .
- ٠٢ = الرئيسي (تمارين تطوير التحمل والسرعه والقوه الفعليه) ومدته ٢٠ دقيقه .
- ٠٣ = الختامي (تمارين الاسترخاء والتنفس) ومدته ٥ دقيقه .

تحية رفاقه

أخيراً وكتب تنظيم الجنوب بكتابه الرقم ٦٨٤٠ فسي ١١/٨/١٩٨٨ نتيجة استمرار عمليات التفتيش
للمهاجرين والمخالفين من قبل المفارز المشهورة يتم القبض على عدد كبير من العسكريين الذين لا يحملون
وثائقاً رسمية تؤيد سلامة مزاعمهم من الخدمة العسكرية ولدى إجراء التحقيق معهم يدعون
بأنهم نزلوا بمساعدات من قبل أممهم أو بمناسبة خميس وجمعة وخاصة الجنود الذين يتسبون الى مراكز
التدريب في المحافظات ومدارس المشاة ومد إجراء التحقيق معهم يتم تسفيرهم الى وحداتهم مخفونين
وهذه العملية تستغرق وقتاً غير قليل
وارجو التفضل بالاطلاع والتأكد على مدارس المشاة ومراكز التدريب لتزويد منسوبيها بنماذج أصولية
في حالة مساعدتهم أو نزولهم بمناسبة عطلة الأسبوع الرسمي كي لا يتعرضوا للحجز والتسفير مخفونين
بدونهم للنضال

أممية

قاعدة القادسية الجوية

العدد / آد / ٨ / ١٩٨٨

التاريخ ١٩ أيلول ١٩٨٨

بسم الله الرحمن الرحيم

سري

الى كافة الوحدات

الموضوع / مقتضى

أهلاً نص كتاب القيادة القطرية - مكتب أمانة سر القطر السري ٢٢٩٤٩ في ١٧/٨/١٩٨٨
المرسل بكتاب ديوان وزارة الدفاع السري ١٧٢١٩ في ٢٠/٨/١٩٨٨ المبلغ بكتاب دائرة الادارة
السري ١٠٤٣ في ٢٧/٨/١٩٨٨ المبلغ اليه بكتاب مديرية الادارة والميرة الجوية
السري / في ٥ / ٢٩٣٨٨ في ١٢ / ٩ / ١٩٨٨
وتنسى ان تحذف ما يلزمه



المقيد الطيار

يوسف علي مصطفى

ع / أم قاعدية القادسية الجوية

سري

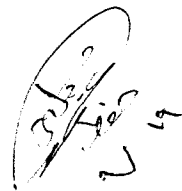

١٩ أيلول ١٩٨٨

بسم الله الرحمن الرحيم

امريية

قاعدة القادسية الجوية

نسخة رقم ١٣٥٩

الامر
العدد / امن / ١٦٦ /
التاريخ / ١٩٨٨ / ٩ / ٦

التي / لاقصة الرصاصات ()
توجيهات

١٣٥٩
١٦٦

- ١- تم رصد تهريب عميل الامن بقوائم اسماء المجازين والمضامين لوحيد اتك...
للمتابعة مع المخابرات.
- ٢- يتم منع باثا توريد الماكينات المدنيه والصعود في القطار المتجه من البغداد الى بغداد
وبالعكس.
- ٣- تولى جميع مسؤولي الامن والتهريب داخل القطار ومحاكمته سوف يتم حرمان كل من يخل بالالتزام
والضبط المسبق للمركب المسرى للصعود فيه
للتفضل بالاطمئنان واعمالنا.

اللواء العام بالدين

قيد من...
امر قاعدة القادسية الجوية

نسخة رقم ١٣٥٩

جناب الطيران / لتبليغ منسوبيكم من خروايف جابر * بخدم صعوده
في القطار لاختلاله بالضبط المسكرى
جناب ادارى / وحدة النقل / تبليغ منسوبيكم ج م مراد حمزه محمد
وحم علي هلال دوير بخدم صعودهم في القطار لاختلالهم
بالضبط المسكرى

١٦٦
١٣٥٩

م
ع
ص
ع

بسم الله الرحمن الرحيم

أمريّة

قاعدة القادسيه الجوية

العدد / آ / ١٢ / ٠٦ / ٩٤

التاريخ / ١٤ / ٩ / ١٩٨٨ .

الى كافة الوحدات

الموضوع / الاستفادة من المراقب الرياضي للنادي

- اتحاد نادي ضباط القوة الجوية والدفاع الجوي / ط أ / ١ / ٤٩٦ فسي ١٩٨٨ / ٩ / ٨ .
- ٠١ قررت الهيئة الادارية لنادي ضباط القوة الجوية والدفاع الجوي بأجتماعها الدوري لاسم الاحيد الموافق ١٩٨٨ / ٨ / ٢٨ تخصيص يوم الاربعاء فقط من ايام الاسبوع لاستخدامات الضباط القادة وتكون باقي ايام الاسبوع مفتوحة لكافة الضباط المشتركين وذلك لفرض فسيح المجال للجميع للاستفادة من المساح والمراقب الرياضي في النادي ولا سيما الضباط اللذين وحدتهم خارج بغداد .
 - ٠٢ يمنع منعا " باتا " اصطحاب الضيوف للمراقب الرياضي للنادي .
 - نرجو التفضل بالاطلاع والايماز للعمل بموجبه .

المقيد الطيار

يوسف علي مصطفى

ع / آمر قاعدة القادسيه الجوية

ع
ص
ع
ع

ع . صالح ٩ / ١٤

مدرسة وفوق مدرسة

وقت الانشاء

يوم

١٩٨٨ / ٩ / ٢١

٢١ / ٩ / ٨٨

من / لواء القادسية الامم

الى / قائد سلاح الامم ()

رقم المراسل / ٢ / ١٩٨٨

() تنسب ايامنا بتاريخ استحقاق ضباط امن بارزات اسم الدورية
واسم الخباط البديل () انبوءنا .

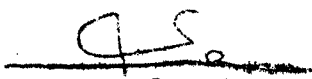
القياس

حسام عبد الله مطر

امر فضيل امن قاعدة القادسية الجوية

مدرسة وفوق مدرسة

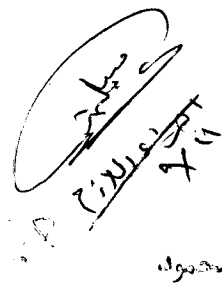
محمود

آمرية

بسم الله الرحمن الرحيم

الحياة يصنعها المتميزون

قاعدة القادسية الجوية

العدد / الطاب / ٤٩ ٧٢

التاريخ ١٩٨٨ / ٩ / ٢١

الى / كفاءة الوحدات ()

الموضوع / بطولة النصر والسلام

٢١ / ٩ / ٨٨

بمناسبة اعياد النصر والاسلام تنسب اقامة بطولة بكرة القدم وعلى
كشور الاسماء قائد قاعدة القادسية الجوية لوحدة القادة كافة لغتمه من ١٩٨٨ / ٩ / ٢٢ ولغايه
١٩٨٨ / ٩ / ٣٠ وحسب الرضايا المبينه ادناه . نوجو وتهيئة فرقكم للمشاركة في البطولة .

الرضايه :

١ - الفايه :

اختيار منتخب القاعدة بكرة القدم للمشاركة في بطولات القوه الجوية .

٢ - المشاركه :

تشارك في البطولة كافة وحدات القاعدة على ان ترسل اسماء الفرق المشاركه في البطولة

الى مقولنا قبل يوم ١٩٨٨ / ٩ / ١٨ لاجراء السحب على القران المشاركه .

٣ - التوثيق :

تجوز كافة مباريات البطولة المساعه (١٧٠٠) على ملعب القاعدة الاولمبي .

٤ - الجوائز :

تمنح كؤوس وجوائز على الفرق الفائزه بالمراكز الثالثه الاولى في البطولة .



((نص الكتاب))

رسالة طبابة المنطقة الجنوبية ١ / سرية فوريه ١١٩٠ في ٨٨ / ٧ / ٣١ جلبت الى مستشفى البصره
المسكوي جثة المتوفي مجهول الاسم والوحده بموجب بطاقه واصابه وكتاب (م ط / ٦٢ / المرفسم
٨٤٣ في ١٨ تموز ٨٨ ظروف الوفاة (الفقي) ومكان الوفاة (خور الزبير) تم تشريح الجثه
في المستشفى اعلاه . يرجى تعميم ذلك على كافة وحدات الجيش لبيان انتسابه اليها وارسال
مأمور الى المستشفى اعلاه لاتخاذ الاجراءات المناسبه للتفضل بالاطلاع واعلامنا .

نسخة
لن
الكتاب

أمريّة

بسم الله الرحمن الرحيم

قاعدة القادسية الجوية

نمبرنا حقيقة شامخه

المدد / آ / ١٢ / ١٩٨٧

التاريخ ٧ / آب / ١٩٨٨

الى / كافة الوحدات

الموضوع / تعميم

كتاب دائرة الاداره ٨٤٥٩ فـ ي ١٠ آب ٩٨٨
البلغ اليها بكتاب مديرية الاداره والميره الجويه ٢٢٣٢٨ فـ ي ١٦ آب ١٩٨٨
اعلاه نص كتاب مديرية الامور الطبيه ٤٦٥٤٣ فـ ي ٧ آب ٩٨٨
نرجوا اتخاذ مايلزم .

~~.....~~
~~.....~~
العقيد انطيار
يوسف علي مدظفسي
ع / آمر قاعدة القادسية الجوية

٢ / ٤٨

إتباع

سريه فوريه

وقت الانشاء وموسمه

من / طيران القادسيه

الى / كافة الوحدات ()

رقم المنشي / آد / ٤ / ٤٠

٠١٩٨٨/٨/٢٢

()

- (٠) كتاب رئاسة ديوان الرئاسة السري ٢٧٥٣٢ فـ في ١٩٨٨/٨/٢
المبلغ اليها برسالة طيران الاداره والميره السريه والفوريه ٣٧٥٧ في ٩٨٨/٨/١٦
والحاقا برسالتنا السريه والفوريه ٤٥٣ فـ في ٩٨٨/٧/٢٠
(٠) تقرر ما يلي (٠) ١ (٠) اعتماد نتيجة فحص اللياقه البدنيه الذي يتم في
المعهد المقرر موكثا مع استمرار الملاوه أو الترفيع خلال السنه ولحمين
مؤدد الفحص السنوي اللاحق (٠) ٢ (٠) يسري ما ورد في (٤) أعلاه
على نتائج الفحص الذي أجري مؤخرا " (٠) نرجو العمل به وجبته .

مر
١
٢
٣



المقيد الطيران

يوسف علي مختلفي

ع / آمر قيادة القادسيه الجوهريه

النقيب

عدنان مسريج

~~القيادة~~
٢١

سريه فوريه

رقم المنشي / آد / ٤ / ٤٠

آمرية
قاعدة القادسية الجوية
العدد / ٢١٦١ /
التاريخ ١٧ آب ١٩٨٨

بسم الله الرحمن الرحيم

((النصر لنا))

ســـــــــــــــــــــــــرى

ــ

الى / كافة الوحدات ()

الموضوع / دورة سباحة للضباط

ــ

كتاب نادي ضباط القوة الجوية والدفاع الجوي ١٨٩١ فـــــــــــــــــــــــــي ١٨/٨/١٩٨٨
تقرر فتح دوره لتعليم السباحة للضباط المشتركين في نادي ضباط القوة الجوية والدفاع
الجوي اعتباراً " من يوم الاحد الموافق ١٩٨٨/٨/٢١ يبدؤ التدريب الساعة ١٦٣٠
حتى الساعة ١٨٠٠ عصرًا " لايام الاحد والاربعاء فقط . فعلى الراغبين بالاشتراك
في الدورة تسجيل اسمائهم لدى مسلمي السباحة داخل النادي المذكور اعلاه .
لتحصل بالاطـــاع .

ال επικيد الطيار

يوسف عاصبي مصطفى

ع / آمر قاعدة القادسية الجوية

النقيب

عدنان سريح ســـــــــــــــــعد

العلاج م ٢٤
١٢١٩

ســـــــــــــــــــــــــرى

ــ

ع مك عباس / ١١

454255

بسم الله الرحمن الرحيم

454255

ن . ج / طبابة / الرقم ١١٣٠

نموذج الاجازات المرضية

وزارة الدفاع
مديرية الامور الطبية
الرقم ٥٤٣٦٧٨ آ

مستشفى القوات المسلحة العسكري

العدد / ٦٤٤

التاريخ / ٨ / ٨ / ١٩٨٨

الى / امير فيصل وليامكي

منحت اللجنة الطبية

المنسوب اليكم اجازة

اعتبارا من ٨ / ٨ / ١٩٨٨ يقضيها في بلدته

مرضيه لمدة ١٤ ايام
وذلك لاصابته بمرض نقل الدم من امير فيصل وليامكي بعد صدمته

علما انه راجعنا حسب
مقتضى لائحة اجازات المرضية لعدد ١٩٨٨/٨/٨

الاجازات السابقة

تسلسل	المستشفى	مدة الاجازة	رقم الاجازة	تاريخها
٠ ١				
٠ ٢				
٠ ٣				
٠ ٤				
٠ ٥				
٠ ٦				
٠ ٧				

المستشفى
سلافة نايف محمد
ارشد فاوي محمد
رئيس اللجنة



ختم المستشفى

محمد بن عبد الله

بسم الله الرحمن الرحيم

أمريّة

النصر لنا بمون الله

قاعدة القادسية الجويه

العدد / ١ / ٧ / ١٩٨٨

التاريخ ١٩ تموز ١٩٨٨

(

الى / كافة الوحدات)

الموضوع / الزيارات والمواجهات للمريض

٢ / ٣
٢ / ٨
٢ / ٥

مخاتب دائرة الاداره / د / آ / ٤ / ١ / ٣ / ٧٥٧٧ فـ ٩ تموز ١٩٨٨ يبلغ اليكما

مخاتب مديرية الاداره والميره الجويه / مقر / ٢٠٦٦٦ فـ ١٨ تموز ١٩٨٨

لاهميه تطبيق النظام في المراجعات والزيارات للمرضى الراقدين في مستشفى الرشيد العسكري

تسبب منع الزيارات والمراجعات الى المستشفى المذكور خارج أوقاتهما المحددة

نرجوا الاطلاع واتخاذ مايلزم



المقيد الطيار

يوسف علي مصطفى

ع / أمر قاعدة القادسية الجويه

التقيب

عدنان سريخ محمد

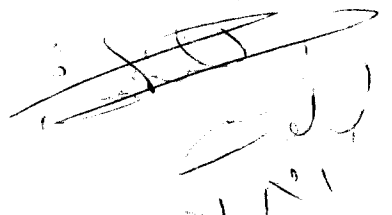

١٩ تموز ١٩٨٨

بسم الله الرحمن الرحيم

النصر لنا بعون الله

سرى

أمريّة

قاعدة القادسيه الجويه

العدد ١٨٧٢ / ١٢ / ٧

التاريخ ١٦ تموز ١٩٨٨

الى / كفاءة الوحدات

الموضوع / دورة سباحه لاطفال

١٢٠

مخابر نادى ضباط القوه الجويه والدفاع الجوى السرى ٣٦٧ فـ ١٦ / ٧ / ١٩٨٨
تقرر فتح دوره لتعليم السباحه لاطفال لضباط المشتركين في نادى ضباط القوه الجويه
والدفاع الجوى . فملى الضباط الراغبين تسجيل ابناؤهم في مقر النادى وفق الضوابط التاليه :-
١ - ان يكون عمر الطفل بين ٨ - ١٤ سنة
٢ - ان يكون اسمه مثبت في نسخته المسيح المائده لوالديه .
٣ - يبداء التدريب من الساعه ١٧٠٠ وحتى الساعه ١٨٣٠ اعتبارا " من يوم الثلاثاء
الموافق ١٦ / ٨ / ١٩٨٨

الطيد الطيار

يوسف على مصطفى

ع / قاعد القادسيه الجويه

النقيب

عدنان سريح سعد

سرى

ع ١٠٠٠ عباس / ١

بسم الله الرحمن الرحيم

أمريئة

النصر لنا بعون الله

قاعدة القادسية الجوية

المدد / ٧/٦ / ٦٠٦٢

التاريخ / ١٩ تموز ١٩٨٨

الى / ~~محافظة الوحدات~~ ()

الموضوع / ~~الاهتمام الوطني~~

٥٠/١٠
٥٠/١٠
٥٠/١٠

من خلال ملاحظتنا لبعض الوحدات لعدم تطبيق وصايا الاحتفالات في الاعياد والمناسبات الرسمية حيث تمسكت التوجهات على ما يلي :-

- ٠١ ارتداء القياقه المسددة
- ٠٢ جعل انواط الشجعان
- ٠٣ تزيين المقرات ونوع الاعدام العراقية والشعارات الخاصة بالمناسبات
- ٠٤ قيام ضباط التوجيه السياسي للوحدات بتقراءة كلمة التوجيه السياسي والعمل بما مضون من تعليمات تخص المناسبات
- ٠٥ اشعار هيئة التوجيه السياسي بمواعيد الاحتفالات لتسنى لنا زيارة الوحدات اوقاتهم

اللواء الطيار الركن

قيس ربيع عبد الرحمن

أم قاعدة القادسية الجوية

٥٠/١٠
٥٠/١٠

بسم الله الرحمن الرحيم

أمريسة

قاعدة القادسية الجوية

سري للغاية

من يعمل بشرف يستحق المجد

العدد / ٨ / ٦ / ٧٥٤

التاريخ / ٩ تموز ١٩٨٨

الى / اقة الوحدات (عدا الاشغال و ت م س)

الموضوع / تأميم

نؤمّد كتابنا السري للغاية ولى الفو / ٦٣٩ فـ ١٨ / ٦ / ١٩٨٨ .
نطلب سرعة الاجابه وحال أستلام كتابنا هذا وهدام الجائنا الى التأميدات التي لا مبرر لها
وستحمل الوحدة مسؤولية التأخير . للاطلاع وعلامنا .

١٩
٢٢
٢٤
٢٥

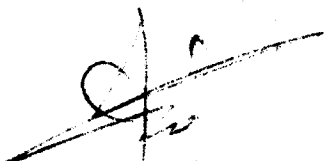

المعيد الطيار الرمن

قيس ربيع عبد الرحمن

أم قاعدة القادسية الجوية

سري للغاية

أهـ ربيع
فحص صفات السري للجان الطيار
١٩٨٨

ع . ١٠٠٠٠ صالغ



وزارة الدفاع
قيادة القوة الجوية والدفاع الجوي

مستشفى القوة الجوية والدفاع الجوي

العدد / ١٢٠٤

التاريخ ١٨ / ٦ / ٨٤

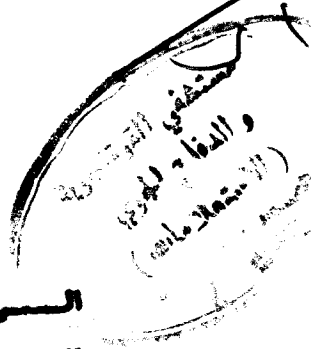

السبب / مآعده المتأديه الجويه
الموضوع / نتيجة فحص طبي

تتابكم المرقم / ٥٨٠٤ في ١١ / ٦ / ٨٨٨

بعد اجراء الفحص الطبي على / نائبي كيم رحيم محمود

النسب اليكم بسبب انه لا يمكن ان يواصل عمله -

اجريه اللادام -

لذا نعيده اليكم .

الطبيب
لؤي رحيم صالح

نسخة الطبي
١٢

امر مستشفى القوة الجوية والدفاع الجوي

بسم الله الرحمن الرحيم

المجد لقادة صدام

أميرية

قاعدة القادسية الجوية

العدد / ٥٨٠٤

التاريخ / ٨٨ / تموز / ١٩٨٨

الى / مستشفى الصوة كويته د ٩
الموضوع / ارسال مريض

٥٨٠٤

نراكم كل اليوم (ذ. ح. كيم رحيم هور دناسر) النسوب لوحدة قنا (النصاب في الصدفه كيمه
لعرضه على (حضائي احراره) لاصابته ب (تضيق في الصدر فديته
(للتفضل بمعالجته واعلامنا .

~~ك~~
العميد الطيار الركن

قيس ربيع عبد الرحمن

قاعدة القادسية الجوية

نر به الى :
الصدر الليادي

بسم الله الرحمن الرحيم

(المجد لقادة سيرة صدأ م)

المستشفى

قاعدة القائد سيده الجوييه

(المستشفى)

العدد / ٤٥ - ٩

التاريخ / ١٥ / ٥ / ٨٨

الى / جميع الوحدات (

الموضوع / تسمية

٢/٢
١٥
١٩

بمقتضى مستشفى قاعدة تبا بتلقيح كافة منتسبي القاعدة
بالتصاح ضد التايغسو فيد فعلى جميع الوحدات إرسال منتسبيها
الى المستشفى على شكل وجبات متوائمة علماً " أنه ممنوع استراحة
اليوم الذي يتم فيه التلقيح واليوم الذي يليه للتفصيل
بالإطلاع

المعيد الطيار المكن

قي ربيع عبيد الرحمن

قاعدة القائد سيده الجوييه

جيدك : مستشار

تتم الأسماء على رهبان بالادعوان
بعد الاستشارة من المنطقة

قائمة بأسماء منتسبي الفصيل الكيماوى

المرتبة	الاسم واسم الاب	تاريخ التلقيح	الملاحظات
٠١	ن ض كيم حسن فرهود علي	٦/٧	اسم
٠٢	ن ض كيم رحيم حمود وناس		
٠٣	جم كيم علوان جواد عذيب	٦/٤	اسم
٠٤	جم س يحيى مطرود جبار		
٠٥	جم كيم مهن شاكر عبيد	٦/٤	اسم
٠٦	جم كيم محمد عيدان	٦/٨	اسم تحت الجلبه
٠٧	ن ع كيم هرات عيس	٦/٢	اسم
٠٨	ن ع كيم ليث فوج الياس	٦/٤	اسم
٠٩	جم كيم محمد عبد الوهاب	٦/٧	من ابراهيم بنه - ١٠ - ١١ لجنة المراجعة الثانية
٠١٠	جم كيم قحطان محمد شبلي	٦/٧	من ابراهيم بنه - ١٠ - ١١ لجنة المراجعة الثانية
٠١١	جم كيم قاسم عباس ذيب	٦/٧	من ابراهيم بنه - ١٠ - ١١ لجنة المراجعة الثانية
٠١٢	ج اول كيم حيدر هاشم علي	٦/٨	اسم تحت الجلبه
٠١٣	ن ع كيم يهنام عبد الاحد	٦/٦	اسم
٠١٤	ن ع كيم ماجد كاظم غاوى	٦/٧	اسم
٠١٥	ن ع كيم نبيل حسين كاظم	٦/٧	من ابراهيم بنه - ١٠ - ١١ لجنة المراجعة الثانية
٠١٦	جم كيم قاسم ابراهيم علوان	٦/٦	اسم
٠١٧	جم لوى عبد الرحيم	٦/٦	اسم
٠١٨	جم عبود صالح	٦/٧	اسم تحت الجلبه



الملازم الاول الكيماوى

خالد يونس حامد

ع/امر الفصيل الكيماوى

ن ض كيم حسن . . .

بسم الله الرحمن الرحيم

أمريّة

كل شيء من أجل النصر

قاعدة القادسية الجوية

العدد / ٧/٦ / ٥٥٣٤

التاريخ / تموز ١٩٨٨ .

الى كافة الوحدات (

الموضوع / نموذج أجازات

٤٤
٤٤
٤٤
٤٤

كتاب دائرة الاداره / ٦٨٤٩ فني ١٥ حزيران ١٩٨٨ المبلغ اليانا بكتاب
مديرية الاداره والميره الجويه / مقر / ١٩٣٤٦ فني ٢٧ حزيران ١٩٨٨ .
أدناه نص كتاب أمريّة الانضباط العسكري السرى / ٣٧٢٥ فني ١١ حزيران ١٩٨٨ .
نرجو تبليغ وحداتكم للممل بموجبيه .

النقيب

عدنان سريح سعد

ع / أمر قاعدة القادسية الجوية

٤٤
٤٤
٤٤
٤٤

((نص الكتاب))

لدى تدقيق القضايا الخاصه بالمراتب المتهمين المرسلين اليانا الملقى القبض عليهم من قبل مراكز
الشرطه والجهات الامنيه الاخرى بحجة عدم حمل مستمسك رسمي كنموذج أجازة أو عدم تعرض ولسدى
تدقيق وحداتهم يظهر أن معظمهم من وحدات تدريبيه مثل مراكز التدريب أو مدارس القتال الفرق ومن
مواليد الملتحقين للخدمة حديثا وكثرة هؤلاء لم تتمكن مراكز التدريب من تزويدهم بنماذج عدم التمريض
والهويات الرسميه وكما أن قسم منهم يتم جلبهم من الكراجات العامه أو من وسائل النقل وملابسهم
العسكريه وحقاتهم التي تحتوي على ملابس وتجهيزات عسكريه مما يدل على نية نهبهم الى وحداتهم
كما أنه لا يزال قسم من الوحدات تستعمل النموذج المادى الابيض المطبوع بألة الطابعه لمنتسبيهم
لما ورد أعلاه .

يرجى التفضل بالاطلاع والتعميم على الوحدات أعلاه بضرورة الالتزام بالتوجيهات الصادره من الفراجع
بخصوص استخدام النماذج الرسميه عند السماح للمراتب بالنزول عند تمتعهم بالاجازات الدوريه
أو النزول اليومي وأعلامنا . . . مع التقدير .

ع ١٠٠٠ صالح .

بسم الله الرحمن الرحيم

٥٧

أمرية
القصيل الكيميائي

العدد ١٢ / ٤٤

التاريخ ١٩٨٧/٦/١٩

إلى / أمرية قاعدة القادسية الجوية
الموضوع / عريضة

ذات عريضة الملازم الأول خالد يونس طمد أمر القصيل الكيميائي . يرجوا فيها منحه مساعده لمدته (٦) ساعات
خلال الدوام الرسمي ليوم السبت الموافق ١٩٨٧/٧/٢ للتفضل بلا لاطـ مع

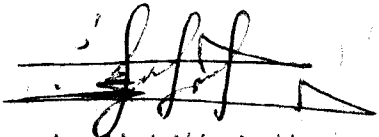

الملازم الأول الكيميائي

خالد يونس طمد

أمر القصيل الكيميائي

أطلع السيد ~~مؤلفه~~
مؤلفه
١٩٨٧/٦/٢٠

بِسْمِ اللَّهِ الرَّحْمَنِ الرَّحِيمِ

السيد آمر قاعدة القادسية الجوية المحترم
بواسطة السيد طابط ركن القاعدة المحترم

أخي الملازم الاول الكيماوي خالد يونس حامد آمر
الفضل الكيماوي لقاعدة القادسية الجوية .
يرجى التفضل بالموافقة على منح مساعدة لمدة (6)
ساعات خلال الدوام الرسمي ليوم السبت
المصادف ١٤/٧/١٩٨٨ لقضاء اشغالي الضرورية
جداً في وزارة التربية (مكتب السيد الوزير)
هذا ولكم الامر سيدي .

~~السيد~~

الملازم الاول الكيماوي
خالد يونس حامد
آمر الفضل الكيماوي
قاعدة القادسية الجوية
٦/٧٠

بسم الله الرحمن الرحيم

أمرية
الفصيل الكيماوى

العدد ق ١٣ / ٤

التاريخ ١٩٨٨/٦/٢

الى / أمرية قاعدة القادسية الجوية
الموضوع / عريضة

طلب عريضة الملازم الاول خالد يونس حامد امر الفصيل الكيماوى . يرجوا فيها منحه مساعده لمدته (٦) ساعات
خلال الدوام الرسمي ليوم السبت المصادف ١٩٨٨/٧/٢ للتفضل بالاطلاع

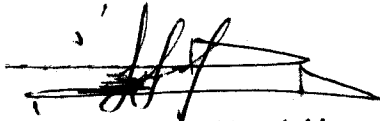

الملازم الاول الكيماوى
خالد يونس حامد

امر الفصيل الكيماوى

پندرہ روزہ اخبار

پندرہ روزہ اخبار

پندرہ روزہ اخبار

پندرہ روزہ اخبار

۲۱۸
۲۱۷
۲۱۶
۲۱۵

پندرہ روزہ اخبار

پندرہ روزہ اخبار

پندرہ روزہ اخبار

پندرہ روزہ اخبار

پندرہ روزہ اخبار

پندرہ روزہ اخبار

پندرہ روزہ اخبار

پندرہ روزہ اخبار

پندرہ روزہ اخبار

پندرہ روزہ اخبار

پندرہ روزہ اخبار

پندرہ روزہ اخبار

پندرہ روزہ اخبار

پندرہ روزہ اخبار

پندرہ روزہ اخبار

پندرہ روزہ اخبار

پندرہ روزہ اخبار

بسم الله الرحمن الرحيم

الدفاع عن الوطن عقيدته

أميرة

قاعدة القادسية الجوية

العدد / المجلد / ٤٠٩

التاريخ ٥٢ حزيران ١٩٨٨

الى / كفاءة الوحدات ()

الموضوع / مواقيت

٤/١٤
٤
٤

أدناه مواقيت ممارسة الرياضة المسائية في قاعدة الانصاب وما مبين

ازاء كل وحدة من وحدات

نرجوا اتخاذ مايلين

- | | | |
|----|----------|-------------------|
| ٠١ | السبت | وحدات مقر القاعدة |
| ٠٢ | الاحد | الجناح الاداري |
| ٠٣ | الثلاثاء | الجناح الفني |
| ٠٤ | الاربعاء | جناح الطيران |

العميد الطيار الركن

قيس ربيع عبد الرحمن

أمر قاعدة القادسية الجوية

ع / عباس

٤٥٥

(نص الحساب)

اعلمتنا مديرية شرطة بغداد بكتابها ١٨٠٣٩ فـ _____ في ٢١ آيار ١٩٨٨
من خلال متابعة دورياتها ومقارناتها للمهاجرين والمتخلفين لاحظت بان اغلب حالات التزوير
في دفاتر الخدمة العسكرية ومانج الاجازات الاعتيادية والمرضية يكون التزوير في التواريخ
المثبتة بالارقام مثل (١) يصبح ٩٠٢ وصبح (٣٠) اوى رقم اخر وكذلك الشهر عليه
تقتن المديرية اعده اعتماد كتابة التاريخ رقما " وكتابتا " للحد من ظاهرة التحريف والتزوير
لذا نؤيد المقترح الوارد اعلاه
يرجى التفضل بالاطلاع مع ٠٠٠٠ مع التقدير

قاعدة القادسيه الجويه
العدد / ١٨ / آ / ٥٢٩١
التاريخ حزيران ١٩٨٨

بسم الله الرحمن الرحيم

النصر لنا بغير الله

الى / كافة الوحدات ()
الموضوع / مقترح

كتاب دائرة الاداره ٦٦٦٩ فـ _____ في ١٩٨٨/٦/٩
اعلاه نص كتاب مديرية الدائره القانونيه ١٧٧١٠ فـ _____ في ١٩٨٨/٦/٢
المبلغين اليها بكتاب مديرية الاداره والميره الجويه ١٨٥٧٦ فـ _____ في ١٩٨٨/٦/١٩
نرجس العمل بموجب

المعيد الطيار

يوسف علي مهدي فسي

ع / آمر قاعدة القادسيه الجويه

ع / عباس

بسم الله الرحمن الرحيم
سري للغاية وعلى الفور

الذ فاع عن الوطن عقيدته

قاعدة القادسية الجوية
العدد ١٨/١٠٢٣
التاريخ ١٨ حزيران ١٩٨٨

١٨/١٠٢٣

الى / كسافة الوحدات
الموضوع / فحص مقاتلين

١. كطلب مديرية ادارة المراتب السري وعلى الفور ١١٤٠١ فـ ١٩٨٨/٥/٢١
المبلغ اليها بكتاب مديرية الاداره والميره الجويه السري للغاية وعلى الفور ٧٥٥٥ افسى ١٩٨٨/٦/١٢
والحاقا بكتابنا السري للغاية ١٩٨٨/٢/١٩ فـ
٢. يعتبر كل من لم يتم فحصه او تحديده موعد فحصه في مستوصف شرجيل العسكري سالم
مسلح وينقل الى الوحدات الفعاله .
٣. يستثنى من ذلك الذين لديهم قرارات من امرات اللجان الطبيه العسكريه الصادره بمسند
تاريخ ١٩٨٦/١١/٩ . لكافة المراتب من رتبه جم الى رتبه نض داخل والمبلغ اليكم
بكتابنا اعلاه .
٤. تزويدنا باسماء وصنوف ووحدات المشمولين بالفقره (١) اعلاه .
نرجو الاطلاع واتخاذ مايلزم بصد ذلك واعلاننا

العقيد الطيار
يوسف علي مصطفى
ع / آمر قاعدة القادسية الجوية

سري للغاية وعلى الفور

١٨/١٠٢٣
احا بنه
برضود معنيا بزلك
١٨/١٠

النصر لفسا

بسم الله الرحمن الرحيم
سري وعلى الفور

أمريسة

قاعدة القادسية الجوية

العدد ١٥٦٠ / ١١ / ٧

التاريخ ١٨ حزيران ١٩٨٨

الى / كافة الوحدات

الموضوع / توقيتات

١٤٣٠
١٤٣٠
١٤٣٠

كتاب نادي ضباط انقوه الجوية والدفاع الجوي السري وعلى الفور ٢٩٣ فـ ١٣ / ٦ / ١٩٨٨
تسبب ان يكون التوقيت الصيغي وبرنامج دخول الضباط القاده والاعوان لنادي ضباط انقوه الجوية
والدفاع الجوي اعتبارا من ١٥ / حزيران / ١٩٨٨ وكذا يلي :-

السبت	مطلبة النادي	السبت
الاحد	من الساعة ١٤٣٠ وحتى الساعة ٢٠٣٠ للضباط الاعوان	
الاثنين	من الساعة ١٤٣٠ وحتى الساعة ٢٠٣٠ للضباط القاده	
الثلاثاء	من الساعة ١٤٣٠ وحتى الساعة ٢٠٣٠ للضباط الاعوان	
الاربعاء	من الساعة ١٤٣٠ وحتى الساعة ٢٠٣٠ للضباط القاده	
الخميس	من الساعة ١٣٠٠ وحتى الساعة ٢٠٣٠ للضباط الاعوان	
الجمعه		
والمظن الترميم	من الساعة ١٠٠٠ وحتى الساعة ٢٠٣٠ للضباط القاده	

المتفرد بالاطمئنان وتصميم ذلك على الوحدات المرتبطة بكم للعمل بموجب

العقيد الطيار

يوسف علي مصطفى

ع / امر قاعدة القادسية الجوية

سري وعلى الفور

١٩
٢١٩

بسم الله الرحمن الرحيم

مسرى وعلى الفسور

الدفاع حسن المرزوق عقيدته

أمينة

قاعدة القادسية الجوية

المهـ ١٥٥٩ / ٢ / ١١

التاريخ ١٩٨٨ / ٦ / ١٨

إلى / كافة الوحدات (

الموضوع / مكافأة الترحيل الرقسي

١٨
١٨
١٨

- كتاب مديرية لواء الضباط المسرى وعلى الفسور ٢٣٨٠٠ فـ ١٩٨٨ / ٦ / ٧ المبلغ اليـ
بكتاب مديرية الادار والبيزه الجويه المسرى وعلى الفسور ١٧٦٥٢ فـ ١٩٨٨ / ٦ / ١٣
تافسي جميع كتب التأييد التي كانت تزود الى الضباط من قبل المديرية أعلاه عند كتب التأييد أدناه على
أن ترد هم عن طريق مديرية
• نرجس التسييم إلى كافة الوحدات المرشبطه بكم للعمل بما جاء أعلاه
• كتب التأييد إلى المصرف المقارى للمنوحين أنوط الشجاعة
• كتب التأييد إلى الخطوط الجويه السراقية وسكة حديد الجمهوريه المراقبه للمنوحين أوسمة الوافدين
والشوره والقادسيه
• كتب التأييد إلى مراكز القبول والجامعات والمدارس من حملة ثلاث أنباط شجاعة في أكثر أصدقا السيد
الرئيس القادسي (حفظه الله)
• كتب التأييد للمتقدمين خارج القطر مع ذواتهم رسميه والدورات والدراسات العليا
• كتب التأييد للمتقدمين إلى الدراسات العليا في : جامعات القطر للضباط الوجدتين والاعتياط لمس
لهم عند في الجيش أكثر من سنتين

العقيد الطيار

يوسف علي مصطفى

ع / أمر قاعدة القادسية الجوية

مسرى وعلى الفسور

ع . ك . صالح

وقت الانشاء وموضعه

رساله سرية وفورية

١٩٨٨/٦/١٦

من/طيران قاديويه

الى /كافة الوحدات

رقم البعشي /١١/١١٦ / (٠) رساله ادارة المراتب السرية والفورية ١٨٠٠٠ في ١٦/٦ (٠)

المبلغه اليها بوساله طيران الاداره والميره السرية والفورية ٢٩٦٩
في ١٨/٦ (٠) تنسب حضور المراتب غير المسلحين الذين تم انتدابهم
لدى الوزارات بعد مقابلتهم في المركز الترفيهي للضباط فسي
مدينة اليرموك في ١٩٨٧/٢/٧ ونظى انتدابهم واعيد والسي
وحداتهم للخدمة في اجيش من قبل الوزارات المدنيه الى المديرية
اعسلاه /٢/ للقره من ١٩٨٨/٦/١٨ ولغاية ١٩٨٨/٦/٢٨
لاعادة فحصهم من قبل اللجان الطبيه الاختصاصيه فسي
مستوصف شرحبيل العسكري (٠) في حالة عدم حضورهم تلفسي
صفا خذ منهم غير المسلحه

١١٦
١١٦
١١٦

العقيد الطيار

يوسف علي مصطفى

ع/ آمر قاعدة القادسيه الجوية

١١٦

رساله سرية وفورية

ع/عباس

بسم الله الرحمن الرحيم

الصعود يصنع النجوم

٢٢٢٤
٢٢٢٤
٢٢٢٤

أمانة
قاعدة القادسية الجوية
المدد / الماب / ٢٢٢٤
التاريخ ١٢ حزيران ١٩٨٨

الى / كافة الوحدات
الموضوعة / بطولة القاعدة بالسباحة الاولمبية

تنسب اقامة بطوله بالسباحة الاولمبية للضباط والمراتب للفترة من ١٢ ولفاية ١٥ حزيران وحسب
الوصايا المبينه ادناه . نرجو التهيؤ للاشتراك بالبطولة .

١ . الفايه :- اختيار منتخب القاعدة بالسباحة الاولمبية للمشاركة في بطولات القوه الجويه .

٢ . التوقيتات :- تباا التصفيات الساعه ١٧٠٠ يوم ١٢ حزيران للضباط

والساعه ١٧٠٠ يوم ١٣ حزيران للمراتب .

ويكون يوم ١٥ حزيران موعد اقامة السباق النهائي في المسبح الشتوي للقاعده .

٣ . المشاركه :- يشترك في البطوله كافة وحدات القاعدة على ان لا يزيد عدد المشاركين مسن

كل وحده عن (٣) ضباط و (٣) مراتب وترسل اسماء المشاركين في البطوله

الى مقرنا قبل يوم ١٢ حزيران ١٩٨٨ .

نصليات البطوله :- تكون فعاليات السباق كما يلي :-

أ . سباق ٥٠ متر سباحه حره

ب . سباق ٥٠ متر سباحه على الظهر

ج . سباق ٥٠ متر سباحه على الصدر

د . سباق ٥٠ متر سباحه الفراشه

ويمكن للضباط والمراتب المشاركين في البطولةه المشاركه باحد من الفعاليات المذكوره

او بجميع هذه الفعاليات .

٥ . الجوائز :-

تمنح كؤوس فريقيه للفرق الفائزه بالمراكز الاولى والثانيه
وكؤوس فريقيه للضباط والمراتب الفائزين بالمراكز الاولى والثانيه لكل فعليه سباق .

المعيد الطيار الركن

قيس ربيع عبد الرحمن

رئيس قاعدة القادسية الجوية

قياس :-

قياس :-

بسم الله الرحمن الرحيم

أمريسة

قاعدة القادسيه الجويه

العدد /٧/٢٠٣٣

التاريخ ٢٠ مايس ١٩٨٨

الدفاع عن الوطن عقيدته

م
ح
٥١

الى / كفاءة الوحدات

الموضوع/ الدوام اليومي

تاريخ ديوان الوزارة د /١/١/٥/١٤٦١ فـ ي ١٩٨٨/٥/٢٥

المبلغ ايضا بكتب مديرية الاداره والميره الجويه ١٦٨٢٨ فـ ي ١٩٨٨/٥/٢٦

تسليح ان يكون الدوام اليومي لكافة دوائر ومدى ايريات الوزارة كما يلي

١. يكون الدوام الصباحي من الساعة ٠٧:٣٠ لغاية الساعة ١٤:٣٠ عدا ايام الخميس، يكون من الساعة ٠٧:٣٠ لغاية الساعة ١٣:٣٠.
٢. يكون الدوام المسائي لايام السبت - الاحد - الثلاثاء - الايام من ايام ١٠:٠٠ لغاية الساعة ٢٢:٠٠ بدلا من الساعة ٢١:٠٠.
٣. تقسم المديرية / الدائرة الى اربعة اقسام يستمر ومع الموجود بعد الدوام وتمتبر وجبة الخف - لكه واثر ازار اتمد يريه من الضباط والعرائس بـ .
٤. تكرت الاجازات كما يلي :-
- أ. اربعة ايام شهريا " للذين عوائلهم في المنطقتين الشماليه والجنوبيه
- ب. يومان للذين تتواجد عوائلهم خارج بغداد ضمن المنطقه الوسطى
- ت. نرجسوا الاطلاع والعمل بموجب

المقيد الطيار

يوسف طي مصطفى

د/ آمر قاعدة القادسيه الجويه

١٩٨٨
٢٠
١٩٨٨

عجاس/

٤٤

أمريسة
قاعدة القادسيه الجويه
المدد / ١١ / ٧٠ / ١١ / ٧٠
التاريخ مايس ١٩٨٨
٢٨

بسم الله الرحمن الرحيم

من يقابل بشرف يستحق المجد
سرى وعلى الفور

الى / كافة الوحدات

الموضوع / الدوام اليومي

٢/٣
١٥
٢٨

كتاب دائرة الاداره السرى وعلى الفور ٤٢١٨ في ١٩٨٨/٥/٢١
المبلغ اليها بكتاب مديرية الاداره والميره الجويه السرى وعلى الفور ١٥٩٧٥ في ١٩٨٨/٥/٢٤
والحاقا " بكتابنا ٤٢٢٢ في ١٩٨٨/٥/١٩
نتيجة لكثرة الاستفسارات التي وردت الى الدائرة اعلاه حول طبيعة الدوام الاعتيادي والمسائي
نود ان نوضح مايلس في :-

- ٠١ يكون الدوام الاعتيادي من الساعة ٧:٣٠ صباحا " حتى الساعة ١٥:٣٠ بعد الظهر
يوميًا " عدا يوم الخميس فيكون الدوام حتى الساعة ١٤:٣٠ .
- ٠٢ يكون الدوام المسائي من الساعة ١٩:٠٠ حتى الساعة ٢١:٠٠ للايام السبت - الاحد
الثلاثاء - الاربعاء لجميع المنتسبين فباذا " ومواتسبا .
- ٠٣ يبقى ربح الموجود خفر في الدائرة / المدير بعد نهاية الدوام الاعتيادي والمسائي وحتى
صباح اليوم التالي لغرض تحشية امور البريد والمعاملات ويشمل ذلك اضافة الى الايام المذكوره
في (٢٥١) اعلاه ايام الجمع والعطل الرسميه .
نرجو الاطلاع والعمل بموجب .

المقيد الطيار

يوسف علي مصطفي

أمير قاعدة القادسيه الجويه

١٥
٢٨

سرى وعلى الفور

بسم الله الرحمن الرحيم



الدفاع عن النفس عقيدة

أمرية
الفصيل الكيميائي
العدد ٣ / ٢٤
التاريخ ١٩٨٨/٥/١٧

الى / أمرية قاعدة القادسية الجوية
الموضوع / اجازة

طيا عرضه الملازم الاول الكيميائي خالد يونس حامد والتي يطلب فيها منحه اجازة للفترة من ١٩٨٨/٥/٢٨
ولغايه ١٩٨٨/٦/٩ لغرض أداء الامتحان في جامعه الموصل كلية القانون والسياسة الدور الاول لعام ١٩٨٨
للتفضل بالاطلاع واعلاننا .

الملازم الاول الكيميائي

خالد يونس حامد

امر الفصيل الكيميائي

موافق

ن شكرهم حسن ...

بسم الله الرحمن الرحيم

السيد امر قاعة القادرية بجودة المحترم
بواسطة السيد ضابطه لقاعة المحترم

المعروفه:

السيد ابي اول كيسان خالد بن يوسف طاهر ابيو تفضل
بالمواقفة على صغي اجازة للفترة من ١٤/٥/١٩٨٨
ولغاية ١٩/١٢/١٩٨٨ لفرض اداء الامتحان في جامعة
الموصل - كلية لقانون والسياسة الدولية لعام ١٩٨٨
صيد تبايرهم بمرق طياً ١٤٢ في ١٤/٥/١٩٨٨
تصادف اجازتي في لدراسة ١٤/٥/١٩٨٨ وامر لم
سيري

~~السيد ابي اول كيسان~~

الرتبة: اول كيسان
الاسم: خالد بن يوسف طاهر
الوظيفة: السيد كيسان
التاريخ: ١٩/١٢/١٩٨٨

س

بِسْمِ اللَّهِ الرَّحْمَنِ الرَّحِيمِ
الجمهورية العراقية

وزارة التعليم العالي والبحث العلمي

جامعة الموصل

عمادة كلية القانون والسياسة
التسجيل

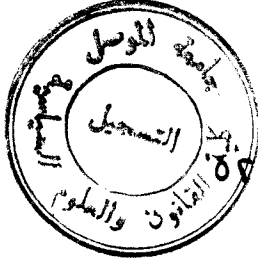

الرقم / ١٧٤٣

التاريخ ٤/٢٣/١٩٨٧

الى / الوحدة المرقمة / ٤

م / تأييد

نريد لكم بأن خالد يونس حامد
الاول قسم القانون هو احد طلاب
كليتنا في الصف للعام الدراسي ١٩٨٧ / ١٩٨٨
وبناء على طلبه زو بهذا الكتاب .
مستمر على الدراسة
ملاحظة:

علما بان امتحانات الدور الا ولها للعام الدراسي

١٩٨٨/٨٧ تبدأ من ١٨/٥/٢٨ وانتهاء ١٩/٦/١٩٨٨

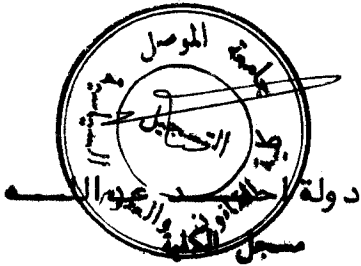

بسم الله الرحمن الرحيم

امريضة

النصر لند

قاعدة القادسيه الجويه

العدد ١١٧١ / ١٩٤٤

التاريخ مايس ١٩٨٨

١٩

الى / كافة الوحدات

الموضوع / الدوام اليومي

٤١٣
٥١٩
٥١٩

كتب دائرة الاداره / د آي ٥٦٥٨ / ٥ / ٣ ف
١٩٨٨ / ٥ / ١١ ي
المبلغ الينا بكتاب مديرية الاداره والصوره الجويه ١٦٠١٨ ف
١٩٨٨ / ٥ / ١٤ ي
حصلت الموافقه بكتاب ديوان وزارة الدفاع ٩٩٧٦ ف
١٩٨٨ / ٥ / ٧ ي
المبلغ باء علام رئاسة اركان الجيش ١٦٧٤٩ ف
١٩٨٨ / ٥ / ٩ ي
على مايلي

١. يكون الدوام الاعتيادي لكافة دوائر ومديريات وزارة الدفاع من الساعة ٧٣٠ حتى
الساعة ١٥٣٠ عدا يوم الخميس فيكون من الساعة ٧٣٠ حتى الساعة ١٤٣٠.
٢. يكون الدوام المسائي لايام السبت - الاحد - الثلاثاء - الاربعا من الساعة ١٩٠٠ حتى
الساعة ٢١٠٠.

٣. تقسيم المديرية / الدائره الى اربعة اقسام يستمر ومع الموجود في الدوام وتعتبر وجيبه
خفر للدائره او المديرية من الضباط والمراتب.

٤. تكون الاجازات الشهرية كما يلي :-

أ - (٣) ثلاثة ايام بما فيها (الاربعا - الخميس - الجمعة) شهر رجب "للذين
عوائلهم في المنطقتين الشماليه والجنوبيه".

ب - (٢) يومان بما فيها (الخميس - الجمعة) للذين تواجد عوائلهم خارج بغداد
ضمن المنطقه الوسطى.

شروط اخذ مايلزم والعمل بموجبه بعد انتهاء شهر رمضان المبارك.

المفيد الطيار

يوسف علي مصطفى

ع / امر قاعدة القادسيه الجويه

مستط

٥١٤

بسم الله الرحمن الرحيم

النصر لنا

أمريسة

قاعدة القادسية الجوية

العدد ١ / ٣ / ١٠٣٠٣

التاريخ ٢٤ / ١٠ / ١٩٨٨

الى / كافة الوحدات ()

الموضوع / الدوام الرسمي

١٢
٢٤
٢٤
٢٤
٢٤

هدر ان يكون الدوام الرسمي وكما يلي :-

١. الدوام الصباحي من الساعة ٧,٣٠ الى الساعة ١٤,٠٠ .
٢. الدوام المسائي من الساعة ١٨,٠٠ الى الساعة ٢٠,٠٠ ماعدا يوم الاثنين والخميس والجمعه على ان يحافظ على وجود هابط خفرفي مقرات الوحدات بعد الدوام الرسمي وعدم ترك مقراتهم .

لا يتخذ ما يلزم .

المعيد الطيار الركن

قيس وبيد عبد الرحمن

رأى مقر قاعدة القادسية الجوية
١٥/١٠

القائد الفضيل
١٥ / ١٠

عك صالح / -

بسم اللّٰه الرحمن الرحيم

أمريسة

قاعدة القادسيه الجويه

العدد / / ٢٨٨٥

التاريخ ٥ مايس ١٩٨٨

الى / كافة الوحدات ()

الموضوع / اجازات عيد الفطر المبارك

اذا قال صدام

قال العراق

٥ / ١١
٥ / ١١
٥ / ١١

بمناسبة حلول عيد الفطر المبارك نسبنا ما يلي: -

٠١ يوزع الضباط والمراتب على وجبتين للنزول خلال ايام عيد الفطر المبارك

وكالاتي :-

٠١٠١ نزول الوجبه الاولى على يوم ١٣ / ٥ / ١٩٨٨ الساعة ١٢ والالتحاق ثاني ايام العيد

الساعة الثانيه عشر اثناء " كان يوم العيد .

٠١٠٢ ما نزول الوجبه الثانيه فيكون بالساعة ١٢٣٠ ثاني يوم العيد والالتحاق بمد

العيد بيومان وبالقطار .

العيد الطيار الركن

اسماعيل ابراهيم محمد

وامر قاعدة القادسيه الجويه

العامل محمد
٥ / ١١

حظه /

٠١٠١ يكون النزول مشروطا " بالتحاق البديل .

٠١٠٢ تكون وجبة النزول للاجازات الدويه الاولى من المستحقين بعد انتهاء اجازات العيد مباشرة .

بسم الله الرحمن الرحيم

أمريّة

قاعدة القادسيه الجويه

العدد / ٤٠٦١

التاريخ / مايس ١٩٨٨

الى / كافة الوحدات ()
الموضوع / طلب قوائم

٢ / ١٥
٤
٥ / ١١

نرجو تزويدنا بقائمه تتضمن اسماء الضباط المشمولين باجازات العيد (الوجبه الاولى) وقائمه (بالوجبه الثانيه) تردنا الا يجابه هذا اليوم حتمًا

~~القائد~~

العقيد الطيار الركن

اسماعيل ابراهيم محمد

قوة امرة قاعدة القادسيه الجويه

~~القائد~~
تمت له باللوها
عمره ٥/٤

ورثته
في باسل

الاول
م. نور فادر

بسم اللّٰه الرحمن الرحيم

اذا قال صدام
قال المـــــران

أمريّة

قاعدة القادسيه الجويه

المدد / ١٠٩

التاريخ ١٢ / مايس ١٩٨٨

الى / كافة الوحدات ()

الموضوع / فحص الضباط

١٠٩
١٢
١٩٨٨

ادناه مواعيد فحص الضباط للياقه البدنيه

نرجو تبليغ كافة المشمولين بمراجعة مستشفى قاعدةتنا حسب الجدول المبين ادناه

ت	الوحده	من	الى
٠١	وحدات مقر القاعدة	١٩٨٨/٥/١٢	١٩٨٨/٥/١٤
٠٢	جناح طيران القادسيه	١٩٨٨/٥/١٥	١٩٨٨/٥/١٧
٠٣	الجناح الفني	١٩٨٨/٥/١٨	١٩٨٨/٥/٢٠
٠٤	الجناح الاداري	١٩٨٨/٥/٢١	١٩٨٨/٥/٢٣
٠٥	الوحدات الاخرى التي يتم اسنادها	١٩٨٨/٥/٢٤	١٩٨٨/٥/٢٦

من قبل المستشفى .

٠٦ يتم فحص الضباط المجازين الذين لم يتسنى لهم الفحص مع وحداتهم يوم التحاقهم واليوم الذي يليه

١٠٩
١٢
١٩٨٨

الميد الطيار الركن

قيس بن عبد الرحمن

أمقاعدة القادسيه الجويه

١٠٩

وجبات العيد

الوجبة الثانية

الوجبة الاولى

- ٠١ ن ض رحيم حمود وناس
- ٠٢ ن ع ماجد كاظم فساوي
- ٠٣ جم علوان جبار عذيب
- ٠٤ جم لوى عبد الرحيم حميد
- ٠٥ جم يحيى مطرود جبار
- ٠٦ ن ع هرانت عيسى كريكور
- ٠٧ ع ليث فهد الهاس
- ٠٨ ن ع نبيل حسون كاظم
- ٠٩ جم معن شاكر عبيد

- ٠١ ن ض حسن فرهود علي
- ٠٢ ن ع بهنام عبد الاحمد
- ٠٣ جم قحطان محمد شهابي
- ٠٤ جم عبود صالح عطيه
- ٠٥ جم قاسم ابراهيم علوان
- ٠٦ جم محمد عيدان نهبير
- ٠٧ جم حيد ر هاشم علسي
- ٠٨ جم قاسم عباس ذيب
- ٠٩ جم محمد عبد الوهاب

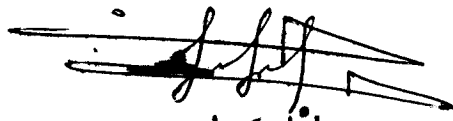

م أول كيمباوى

خالد يونس حامد

امر الفصيل الكتيب اوى

ن ض كرم حسين

بسم الله الرحمن الرحيم

آمرية

قاعدة القادسية الجوية

العدد أ / ٦ / كم / ٢٧

التاريخ / ٢٨ / ٤ / ١٩٨٨

النصر لنا

١٤

الى / مستشفى الرشيد العسكري

الموضوع / طلب تأييد

يرجى تزويدنا بكتاب يؤيد عدم استلام (نع كيم ماجد كاظم غاوي) المنسوب لفصيل كيمياوي
قاعدتنا رواتبه للفترة من ١ / ٥ / ١٩٨٦ ولغاية ٣١ / ١٢ / ١٩٨٦ وكذلك الوقوعات التي طرأت
عليه لتلك الفترة ، ليتسنى لنا صرفه رواتبه للفترة أعلاه

للتفضل بالاطلاع واعلامنا .

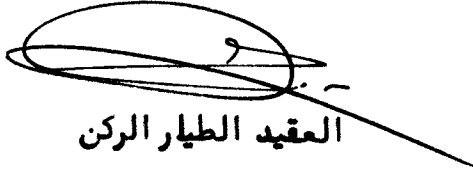

العقيد الطيار الركن

آسماعيل ابراهيم محمود

و / آمر قاعدة القادسية الجوية



نع كيم ماجد : ١٩٨٨

بسم الله الرحمن الرحيم

امريسة

((النصر لندا))

قاعدة القادسية الجوية

العدد / ١٧١ / ٢٠٨٦

التاريخ ١٤ يار ١٩٨٨

٢/١٩
٢٢
٥/٥



الى / كسافة الوحدات
الموضوع / اجازات المراتب

كتاب مديرية الاداره والميره الجويه ١٤٧٨١ ف ي ١٩٨٨/٤/٢٧

توكيد كتابنا السري ٣١٥٥ ف ي ١٩٨٧/١٢/١٤

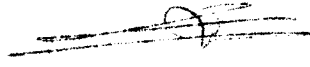
توجه المقيم بما جاء فيه واتخاذ مايلزم .

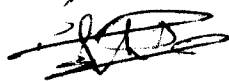
المقيد الطيار
يوسف علي مصطفى
ع/ امسقاعدة القادسية الجوية

الدوليات
٥/١٠

صن
٥

بسم الله الرحمن الرحيم

أمريسة

قاعدة القادسيه الجوية

العدد ٢٨٠٢ / ١٠ / ١٩٨٨

التاريخ ١٢ ايار ١٩٨٨

النصر لنا

٣ / ١٣
٥ / ١٩

الى / كافة الوحدات

الموضوع / الاجازات الاعتياديه للضباط

لوحظ قيام كثير من الضباط بتقديم اجازات اعتياديه متزامنه مع الاجازة الدورية _____
عليه تسبب احتساب الاجازة الاعتياديه من ضمن الاجازة الدورية القادسيه _____



المقيد الطيار الركن

اسماعيل ابراهيم محمد

و / امير قاعدة القادسيه الجوية

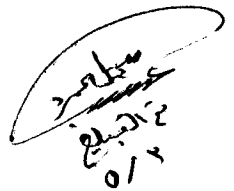
٥ / ١٩

بسم الله الرحمن الرحيم

سري للغاية

أمريسة

قاعدة القادسية الجوية

المدد / ٤ / ٣ / ١٩٨٨

الى / كافة الوحدات (التاريخ ٢٥ نيسان ١٩٨٨)

الموضوع / اخلاء الخسائر البشرية في الميدان

ادناه نص كتاب مديرية التطوير القتالي السري للغاية ٥٦١ فـ ١٩٨٨/٤/١

المبلغ اليها بكتاب مديرية المدرب الجوي السري للغاية ٢٤٦٨ فـ ١٩٨٨/٤/٢١

نرجو الاطلاع واعلامنا .

المفيد الطيار

يوسف علي مصطفى

ع / امر قاعدة القادسية الجوية

تمت (نص الكتاب)

١- تلعب الممنويات في حربنا المادله مع العدو الفارسي ركنا " اساسيا " في القدره القتاليه للمقاتل لتنفيذ الواجبات المطلوبه منه حتى في حالة توفر اغلب الشروط الماديه الاخرى .

٢- من الصواميل المركزيه المؤثره على الممنويات هي الخسائر في الميدان ومن المفاضل الرئيسيه التي يبرزت خلال الممارك الكبيره والطويله مما تتطلب الد راسه للوصول الى صيغ اشكر ملائمه في تداولها على ضوء الخبره العمليه المكتسبه خلال المعركه لغرض توثيقها والخروج ببعض الد رس المفيده منها لتطوير المنظومه الحاليه تأمل تحت الضباط ذوي الاختصاص ومن له القدره على الكتابه بهذا الموضوع المهم خدمه لجيوتنا .

والتفضل باءعلامنا .

سري للغاية

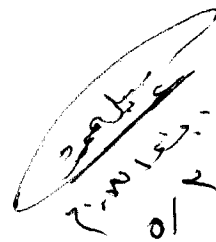
٢٥ / ٤ / ١٩٨٨

رسالة سرية وفورية

وقت الانشاء ويومسه

٤/٢٣

من / طيران قاديسيه

الى / كافة الوحدات ()

رقم المنشئ ١٦٧١ / ٢٥٧ / (٠) رسالة طيران دفاع المعاون الاداري السريه والفوريه ٨٢ في ٤/٢٣

(٠) والحاقا " برسالتنا السريه والفوريه ١٩٣ في ١٩٨٨/٣/٢٩ (٠)

تم عودة مستشفى القوه الجويه التي اسماها السابق (٠) نرجو
ارسال المرضي والبريد الى مقرهم الدائم (٠)

٤/٢٣
١٦٧١
٢٥٧

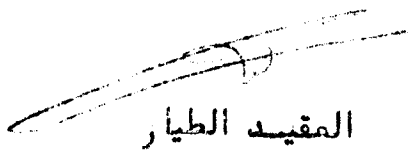

المقيد الطيار

يوسف طمي مصطفى

ع/ امر قاعدة القادسيه الجويه

رسالة سرية وفورية

~~~~~

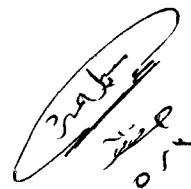
  
٥٤

بسم الله الرحمن الرحيم

(الصمود يصنع النصر)

امريّة  
قاعدة القادسيه الجويه  
العدد / الماب / ٧٧٨٢  
التاريخ ١٨ نيسان ١٩٨٨

الى / كافة الوحدات ( )  
الموضوع / بطولة القاعدة بالسباحه الاولمبيه

١٧  
١١٦

مناسبة عيد ميلاد السيد الرئيس القائد صدام حسين ( حفظه الله )  
تسب اقامة بطوله بالسباحه الاولمبيه للضباط للفترة من ٢٦ ولفايه ٢٨ نيسان وحسب الوصايا  
المبينه لاذننا .

فرجوا التهنئه للاشتراك في البطوله  
الوصايا :

- ٠١ الفايه : اختيار منتخب القاعدة بالسباحه الاولمبيه للمشاركة في بطولات القوه الجويه
- ٠٢ التوقيعات : تبادء التصفيات الساعة ١٠٠٠ يومى ٢٦ - ٢٧ نيسان في المسبح الشتوى للقاعدة ويكون يوم ٢٨ نيسان موعد اقامة السباق النهائى .
- ٠٣ المشاركه : يشارك في البطوله كافة ضباط القاعدة على ان ترسل اسماء المشاركين في البطوله الى مقرنا قبل يوم ٤/٢٠ مع نوع السباق الذى يرغب فيه المشاركه .
- ٠٤ فعاليات البطوله : تكون فعاليات السباق كما يلى :-
  - ٠١ سباق ٥٠ متر سباحه حره
  - ٠٢ سباق ٥٠ متر سباحه على الظهر
  - ٠٣ سباق ٥٠ متر سباحه على الصدر
- ويمكن لضباط المشركون في البطوله المشاركه باحدى الفعاليات المذكوره او بجميع هذه الفعاليات .
- ٠٥ الجوائز : تمنح جوائز فرديه للضباط الفائزين بالمراكز الثلاثه الاولى لكل فعاليه من فعاليات السباق .

المقيد الطيار الركن

اسماعيل ابراهيم محمود  
و / امرقاعدة القادسيه الجويه

مصدق  
١٧

امريسة  
قاعدة القادسيه الجويه  
المده ٢٢١٩ / ٧ / ١٤  
الطارق ١٧ نيسان ١٩٨٨

بسم الله الرحمن الرحيم

( (العبود يصنع النصر) )

الى لجانة الوحدات ( )  
الموضوع / الدوام الرسمي لشهر رمضان

١٤  
١٣  
١٢  
١١  
١٠  
٩  
٨  
٧  
٦  
٥  
٤  
٣  
٢  
١

نسبنا ان يكون الدوام الرسمي لقاعدتنا خلال شهر رمضان المبارك كما يلي :-

- ٠١ - الدوام الصباحي من الساعة ٨:٠٠ وحتى الساعة ١٤:٠٠
- ٠٢ - الدوام المسائي من الساعة ١٧:٠٠ وحتى الساعة ١٩:٠٠ (وجود لا يقل عن ٥٠٪ ويكون  
اهمي الوحدات مسؤولين عن تواجد النسبة المذكورة .  
نرجوا اتخاذ مايلين

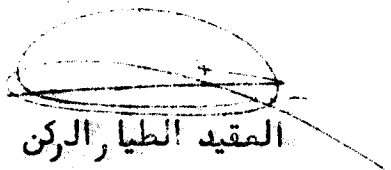

المقيد الطيار الركن

اسماعيل ابراهيم محمود

و/ امير قاعدة القادسيه الجويه

١٤  
١٣  
١٢  
١١  
١٠  
٩  
٨  
٧  
٦  
٥  
٤  
٣  
٢  
١

سريه فوريه      وقت الانشاء      ويومه

٤/١١

من / طيران القادسيه  
الى / كافة الوحدات )

رقم المنشئ ٠ / ٧ / ٠١ / ٢٢٧ / (٠) رسالة طيران نادي ضباط القوه الجويه سريه فوريه ٣٩ في ١٢٨٨ / ٤ / ٧  
(٠) بالنظر لقب افتتاح نادي ضباط القوه الجويه والدفاع الجوي  
يرجى تزويدنا بالرتبه والاسم الثلاثي واللقب لكافة منتسبي وحداتكم  
من الضباط صنف القوه الجويه مع صورتين قياس ( ٨ / ١ ) بوسكاره على ان ترسل  
بيد ماء مورين وذلك لتنظيم هويات دخول النادي لهم (٠) لا يدخل ذلك من  
نظمت له هوية مسبح النادي (٠) (٠) نبوه

٢ / ١٢  
٢١  
٤ / ١٢

التفيد الطيار  
يوسف طي مصطفى  
ع / امقاعه القادسيه الجويه

سريه فوريه

ع ك صالح / -

المنشئ

( صورة كتاب )

ان معظم الاغراض المستخدمة لها المجالات المذكورة في المادة ( ٢ ) من كتاب دائرة العمليات  
سري للغاية ٦١١ في ٥ شباط ١٩٨٨ لا موجب لها في الوقت الحاضر حيث ان قسم عمليات  
( نقل موظفي وموظفات ونواب ضباط وادكر وزارة الدفاع ) اصدر امر ديوان الرئاسة بكتاب  
سري للغاية ٥٢٠٩٣ في ١٢ ك ١٢١١٧١ بالفاء هذا الاستخدام وان قسم  
اخر يمثل استخدامات اتية .

المعضلة تكمن في معالجة ظاهرة ركوب العسكريين المجازين في سيارات الشحن الاجنبية  
وقد يكون احد الحلول لهذه الظاهرة توفير المجالات لنقل المجازين ولكن الحلول الجوهرية  
تكمن في السيطرة على هذه الظاهرة بالتوعية والرقابة والتوجيه والمحاكمة  
تتمب اتخاذ مايلزم بصدد اصد التعليمات الى دوائركم المعنية للحد من هذه الظاهرة  
وتابعة تنفيذها .

موضوع اتخاذ مايلزم واعلانها .

امرية

بسم الله الرحمن الرحيم

قاعدة القادسية الجوية

العدد / ١ / آ / ١ / ١٩٨٨

التاريخ ٩ نيسان ١٩٨٨

الشهداء اكرمنا جميعا \*

الى / رئاسة الوحدات ( )

الموضوع / ظاهرة ركوب العسكريين المجازين في سيارات الشحن الاجنبية

كتاب مديرية الادارة والميره الجوية السري ١٠٧٦٣ في ٣٠ / ٣ / ١٩٨٨  
اعلاه صورة كتاب ديوان وزارة الدفاع السري للغاية / د / ت / ٤٢ / ١ / ٥٦ / ٣ في ١١ / ٢ / ١٩٨٨  
نرجوا اتخاذ مايلزم بصدده .

المفيد الطيار

يوسف علي مصطفى

ع / امر قاعدة القادسية الجوية

تبلغ المراتب  
٤١

٢١١  
١٥١  
٤١٢

بسم الله الرحمن الرحيم  
سرى المفاهيم

أمريّة  
قاعدة القادسية الجوية  
العدد ٢٤٥ / ٨ / ١  
التاريخ ( نيسان ١٩٨٨ )

الى / كافة الوحدات ( )  
الموضوع / قرارات اللجان الطبيه

- ١- كتاب مديرية ادارة الضباط السرى للمفاهيم / تر ٤ / ق ٤ / ١١٤٠٠ / ف ١١٤٠٠ / ٣ / ١٩  
الويلع الينا بكتاب مديرية الاداره والميره الجويه ١٠٤٥١ ف ١٠٤٥١ / ٣ / ٢٨  
بالنظر لكثرة الاستفسارات الخاصه بالضباط الذين حصلوا على تقارير طبيه قبل بدء اعمال اللجنه الطبيه  
الاختصاصيه المشتركه لمستوصف شرحبيل المسكرى وهذا الصدد قد اوضحت المديره اعلاه مايلسلى :-  
١- انتهت اللجنه الطبيه اعلاه اعمالها بتاريخ ١٩٨٦ / ٨ / ١١ لذا فان التقارير الصادره من اللجان  
الطبيه المسكرىه في ١٩٨٦ / ٨ / ١١ تعتبر غير نافذه وحكم المفاهيم وعلى جميع الضباط الحاصلين  
على تقارير طبيه قبل التاريخ اعلاه ولم يتم فحصهم من قبل لجنة مستوصف شرحبيل المسكرى ان يراجعوا  
اقرب مستشفى عسكري مستصحبين معهم تقاريرهم الطبيه لبيان صلاحيتهم للخدمه العسكريه ومدى حاجتهم  
للمرض على امريه اللجان الطبيه المسكرىه لمنحهم القرارات الطبيه التي يستحقونها .  
٢- يجوز للمفحوصين من قبل لجنة مستوصف شرحبيل المسكرى الطلب باعادة فحصهم بعد مرور سنه من  
منحهم القرار الطبي على ان يتم فحصهم من قبل اللجنه الطبيه الاعلاه مجددا " وان لايتم هذا فاللجنه  
بالحالات التي ترى فيها تغيير تصنيف الصلاحيه ويكون قرارها بالنسبه لهذه الحالات الايضاً باعادة الفحص  
من قبل اللجنه الاعلاه استثنائيه التي بدورها تبين في مثل هذه الحالات " بان الطلب يقدم الى مديرية  
الامر الطبيه .  
٣- جميع التقارير الطبيه التي صدرت من اقرية اللجان الطبيه المسكرىه بعد ١٩٨٦ / ٨ / ١١ تعتبر نافذه  
لكون الامر اعلاه عمليه تعمل بنفس ومايا على لجنة مستوصف شرحبيل المسكرى .  
تريه الاطلاع وتعميمه على كافة الوحدات المرتبطه بهم للعمل بموجبه .

المقيد الطيار

يوسف علي مصطفى  
ق/امريّة القادسية الجويه

سرى المفاهيم

٤٦

رسالة سرية وفورية وقت الانشاء ويومها

٢/٢١

م/ طيران قاديونية  
الق/ كسافة الوحدات

رقم المنشئ ٢٠٢/٢١/٦

/ رسالة طيران دفاع الاداره والميره السريه والفوريه ١٥٩٨ في  
١٩٨٨/٣/٢٩ (٠) فقدت دفاتر الاجازات الاعتياديه المدرجه  
ارقامها ادناه (٠) ٣٧٥٩٦٧ (٠) ٣٧٥٩٦٣ (٠) ٣٧٥٩٦٤ (٠)  
(٠) تحتوى الدفاتر اعلاه على النماذج للاشهر نيسان  
مايس / حزيران / اب / ايلول / ت / ١ / ت / ٢ / ك / ١ / ١٩٨٨ (٠)  
نرجو ابطال مفعولها (٠)

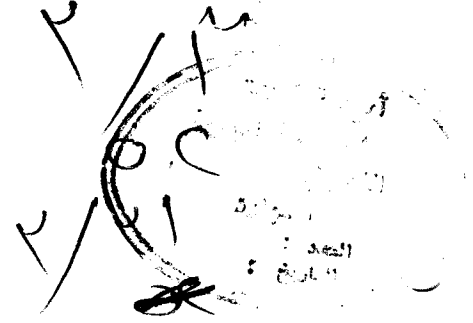

ر العقيد الطيار

يوسف علي مصطفى

م/ امر قاعدة القادسية الجزه

رسالة سرية وفورية

العقد  
٤/٢  
م/ ك

وقت الانشاء و يومه

رساله سرية وفوريه

١٩٨٨/٣/٢٩

من / طياران قاسييه

الى / وكالة الوحدات

رقم الملف / ٦٧١ / ١٩٨٢

( رساله طياران دفاع المعاون الاداري السريه والفوريه (٥) في  
٣/٢٠ (٠) تم نقل مستشفى القوه الجويه الى طياران تموز  
وتم ابقاء مغرزه طبيه جراحيه مع قسم الطواي " باء مرة ضابط  
طبيب وثلاثة اطباء في المقر الخلفي وتم تجهيزه بمغرزه طبيه واثميه  
متكامله بضابطين اطباء في سرية مقر القيادة (٠) نرجوا رسال  
المرض والبريد الى المقر الجديد (٠) يرؤ: ...

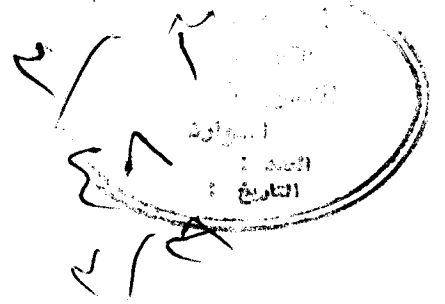

الستيد الطيار

يوسف عطي مصطفى

ع/ امرة قاعدة القاه سيه الجويه

C  
ae  
١٩٨٢



بسم اللع الرحمن الرحيم

أهـ

قاعدة القادسية الجوية

المعدد / ١٢ / ١٩٨٨

التاريخ ٧ آذار ١٩٨٨

الى / كافة الوحدات (

الموضوع / تقييد

١٢ / ١٩٨٨

كتاب نادى ضباط القوة الجوية والدفاع الجوي ١٥٤ فـ ١٩ آذار ١٩٨٨

والهاتف بكتابنا ٥١٨٠ فـ ٦ ك ١٩٨٧

يرجى تبليغ كافة الضباط المشتركين في نادى ضباط القوة الجوية والدفاع الجوي

والذين يرتادون المسابح وقاعات الالعاب الرياضيه للنادى في الوقت الحاضر

الالتزام التام بالتقييدات المبينه بالماده (٣) من كتابنا اعلاه وامبراز هوية النادى عند الدخول

المفضل بالاطلاع .

المقيد الطيار

يوسف علي مطر

قاعدة القادسية الجوية

١٢ / ١٩٨٨

وزارة الدفاع  
مديرية الامور الطبية  
الرقم ٥٤٣٦٧٨ آ

ن ٠ ج / طبابة / الرقم ١١٣٠  
نموذج الاجازات المرضية

مستشفى القادسية الحربية

العدد / ٢٢٦

التاريخ / ١٢ / ٢ / ١٩٨٨

الى / فصيل الميادين

منحت اللجنة الطبية **فصيل الميادين** حيدر هاشم علي

مرضية لمدة أربعة ايام اعتبارا من ١٢ / ٢ / ١٩٨٨ يقضيها في بلدته

وذلك لاصابته بـ **تلعضض** حرجا مع جفاف اللثة الحولية

علما انه راجعنا حسب ورقة العبادة الصادرة لعدد ١٢ / ٢ / ٨٨

الاجازات السابقة

تاريخها

رقم الاجازة

مدة الاجازة

المستشفى

تسلسل

- ٠ ١
- ٠ ٢
- ٠ ٣
- ٠ ٤
- ٠ ٥
- ٠ ٦
- ٠ ٧

عضو

عضو

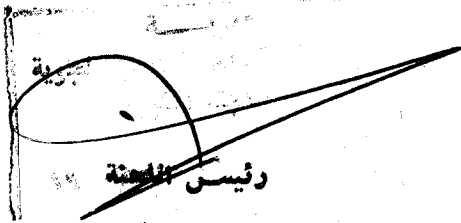

ختم المستشفى  
المقدم السيد  
سلافة تاييف حنزة  
امر منسفة مادة القادسية الحربية

Handwritten signature and initials.

بسم الله الرحمن الرحيم

أمرية

قاعدة القادسية الجوية

العدد / ١٧٩١ / ٢٠٥٠

التاريخ ٨ آذار ١٩٨٨

إلى / كافة الوحدات ( )

الموضوع / تأكيد

١٢٥  
١٨

١. نوكد كتابنا السري للفايه ١٩٢ في ١٧ شباط ١٩٨٨

توجه الانتظام وسيتم منع الزوار من الدخول الى القاعدة

نوكد على ضرورة متابعة تفتيش وتسجيلكم قبل نزولهم من القاعدة حيث لاحظنا وجود ظواهر

مخالفة بالضبط العسكري وعدم الانتظام بالقيافه النظاميه

ننته بوجوه ملاحظه ذلك من قبلكم وسيتم محاسبه المقصرين في باب القاعدة من قبلنا

المفيدة الطيار

العماد امير اشوم

رئيس قاعدة القادسية الجوية

عك صالح /

١٤٠٢  
١٤٠٢

بسم الله الرحمن الرحيم

أمريّة

قاعدة القادسيه الجويه

( الفصيل الكيماوى )

العدد /كيم/ ٣ / ٧

التاريخ ٢ / ٣ / ١٩٨٨

الى لامرية قاعدة القادسيه الجويه / الجناح الفني  
الموضوع/ الحاق مرشح

كتايكم ١٢٦٩ فـ ١٦ / ٢ / ١٩٨٨

نلحق اليكم مرشحا ( م. آ. كيم محمد عيدان سنير ) المنسوب لوحدةتنا  
لفرض الاشتراك بدورة التدريب على استخدام المحطات الثانويه العائده لمنظومة  
السيطره على الحريق بالحاسبه الالكترونيه نرجو الاطلاع واعلاننا .

الملازم المهندس

باسل محمد داود

أمر الفصيل الكيماوى

بهنام / ::

بسم الله الرحمن الرحيم

امريية

قاعدة القادسيه الجوية

العدد / / ١١٠٢

التاريخ شباط ١٩٨٨

الى / كافة الوحدات (

الموضوع / مواعيد مباريات

الطافا " بكتافنا ١٣٥٢ فسف ..... ١٩٨٨/٢/١٦

نينا ياني درافيد مباريات الدور الاول لبطولة القاعدة بكرة الطاير  
عرجو الاطمنان وتهيئة فرقكم للمباراة

| الوقت         | التاريخ   | المباراة                                                   | رقم |
|---------------|-----------|------------------------------------------------------------|-----|
| الساعة / ١٦٠٠ | ١١ / آذار | مباراة بيني وبين ادارة المطارات<br>ياني مسبق وخدمة الهندسة | ٠١  |
| الساعة / ١٧٠٠ | ١١ / آذار | سب ٥٩ يلعب مسبق المستحقين                                  | ٠٢  |
| الساعة / ١٦٠٠ | ١٢ / آذار | سب ٩٦ مسبق وحدة المهمات                                    | ٠٣  |
| الساعة / ١٧٠٠ | ١٢ / آذار | الاحتفال الاداري مسبق اشغال القاعدة                        | ٠٤  |
| الساعة / ١٦٠٠ | ١٢ / آذار | التصوير الجوي مسبق وحدة المخابره الجوية                    | ٠٥  |

المعيد الطيار الركن

اسماعيل ابراهيم محمود

و / امير قاعدة القادسيه الجوية  
١٩٨٨

Handwritten signature and notes.

(( صورة كتاب ))

- الحساقا " بكتابتنا ١١٦٦ فـ ٢٩ ك ٢٩ ١٩٨٨ .
- نسب السيد نائب القائد العام للقوات المسلحة - وزير الدفاع بصدد ما يلي :-
- ٠١ تطبق الضوابط كما هي ويشخص من هو خارجها ووثق الجدول الزمني
  - ٠٢ اعلامي المشمولين بالقرار
- نرجو الاطلاع وتزويدنا باءسماء المشمولين والاستمرار على تنفيذ وتطبيق القرار

امريية  
قاعدة القادسيه الجويه  
العدد ١٦٩ / ١ / ١٩٨٨  
التاريخ ٢٥ شباط ١٩٨٨

بسم الله الرحمن الرحيم  
على الفور

١١٦٦  
١١٦٦  
١١٦٦

الى / كسافة الوحدات ( )  
الموضوع / الميامه البدنيه

- كتب مديرية الامور الطبيه على الفور ٩٢٣٠ فـ ٢٠ ك ٢٠ ١٩٨٨ .
- المبلغ الينا بكتب مديرية الاداره والميره الجويه ٦٣٩٩ فـ ٢٠ ك ٢٠ ١٩٨٨ .
- ٠١ طيا " نسخه طبق الاصل من كتب ديوان الرئاسة السري ٢١٨٥ في ٢٠ ك ٢٠ ١٩٨٨
  - ٠٢ اعلاه نص كتب دائرة الاداره على الفور المرقم د آ تي ١١٦٠ / ٩ / ١ في ٣٠ ك ٢٠ ١٩٨٨
- نرجو الاطلاع والايمازنا تخاذ ما يلزم وتزويدنا باءسماء المشمولين والاستمرار على تنفيذ وتطبيق القرار

  
ر النقيب

عدنان سـريع سعـد  
ع / امر قاعدة القادسيه الجويه

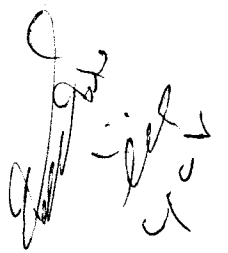

بسم الله الرحمن الرحيم  
الجمهورية العراقية

ديوان الرئاسة

رقم المظنن / ٢٢٩٩ / القصر

العدد / ٢١٨٥

التاريخ / ٢٠ / ٢ / ١٩٨٨

الى / القيادة العامة للجيش الشعبي  
الوزارات كافة / مكتب الوزير  
منظمة النطاقه الذريه  
المجلس التشريعي لمنطقة الحكم الذاتي  
المجلس التنفيذي لمنطقة الحكم الذاتي  
مجلس البحث العلمي  
البنك المركزي العراقي  
ديوان الرقابة المالية  
السلطة الفلسطينية  
مديرية السياحة العامة  
رئاسة محكمة الثورة  
دار الثورة للصحافة والنشر  
الموضوع / اللياقه البدنيه

كتابتنا ع / ٢٠٤٧٥ نم ..... في ١٢ / ٥ / ١٩٨٢ .

اطلع السيد الرئيس القائد ( حفظه الله ) على نتائج فحص المشمولين بفحص اللياقه البدنيه  
لدوائركم وانضم سيادته :-

( تليغ الجميع بان لا عوده عن ضوابط فحص اللياقه البدنيه وتطبيقها بحق المشمولين بها وبدون  
استثناء ) .

راجين اتخاذ ما يقتضي لفرض الشبهه للفحص القادم الذي سيجري اعتباراً من ١٢ / ٥ / ١٩٨٨  
مع التقدير

احمد حسيني

رئيس ديوان الرئاسة

بسم الله الرحمن الرحيم

امريية

قاعدة القادسيه الجويه

العدد ١١٤٥ / ٢ / ١٩٨٨

التاريخ ١٩٨٨ شباط

الى / كافة الوحدات

الموضوع / اللجان الطبيه

كتاب ديوان الرئيسه السري (٥٢٥٧١) في ١٩٨٧/١٢/٢٣  
المبلغ اليها بكتاب مديرية الاداره والميره الجويه ٤١٥٠ في ١٩٨٨/٢/٥  
تفسيره يلي :-

١- بالنظر لكون اعمال اللجان الطبيه في مستوصف شرحبيل العسكري وقتيه ومحدوده وتصدر قرارات  
وقتيه بحق المفحصين منها ( تاجيل من الخدمه العسكريه ) او ( وحدات ثابتة وقتيه )  
او ( خدمه عسكريه غير مسلحه وقتيه ) .

٢- ان يكون اعاده النقص هره لا بعد انتهاء مفعول القرار الطبي الصادر من شرحبيل في  
امريية اللجان الطبيه العسكريه من قبل اللجنه الطبيه الاستثنائيه .

٣- انحاء النقص المنفرد من قبل لجان شرحبيل بالتعليق لاعاده فحصهم بعد مرور سنه ما في  
حالات ظهور امراض مرضيه جديده على ان يكون فحصهم من قبل اللجنه الطبيه الخاصه مجدداً  
على ان لا تمت هذه اللجنه بالحالات التي ترى فيها تغيير في تصنيف الملاحيه بل يكون قرارها  
بالنسبه لهذه الحالات الايضاً باعادة فحصهم من قبل اللجنه الاستثنائيه التي بدورها تمت  
في مثل هذه الحالات .

٤- يعتبر الموقوفون والمحبوزون مؤجلين من الخدمه العسكريه ولحين اطلاق سراحهم على ان يتم  
اعاده فحصهم حال اطلاق سراحهم .  
٥- تجسرو الاطلس الاعوام واتخاذ ما يلي :-

التوقيع

د. ضابط ركن قاعدتيه

و / ضابط ركن قاعدتيه القادسيه الجويه

١٩٨٨  
شباط  
١٩٨٨



٢١٣  
٢٢٢  
٢١٢

بسم الله الرحمن الرحيم  
سري للغاية

امريسة

قاعدة القادسية الجوية

المدد ١٨/١ / ١٦٨

التاريخ ١٤ شباط ١٩٨٨

الى / كافة الوحدات

الموضوع / فحص مقاتلين

- حصلت الموافقة بكتب ديوان وزارة الدفاع السري ٤٦٧ فـ \_\_\_\_\_ في ١٩٨٨/١/٧
- المبلغ الينا بكتب مديرية الاداره والميره الجويه ٤٣٩٠ فـ \_\_\_\_\_ في ١٩٨٨/١/٣٠
- بعدم اعاده فحص المراتب المستعدين بالخدمه العسكريه والذين صدرت بحقهم قرارات من اللجان الطبيه العسكريه ( خدمه غير مسلحه ) ( وحدات ثابتة دائميه او وقتيه ) بعد تاريخ بدايه التقييم وصايا اللياقه الصحيه الوقتيه الجديده الخاصه والمستعدين في الخدمه العسكريه في ١٩٨٦/١١/٩
- نرجو اتخاذ مايلزم



القيب

محسن حسين محسن

و / ضابط ركن قاعدة القادسيه الجويه

  
مدير القادسيه  
١٩٨٨

٢١٦

بسم الله الرحمن الرحيم

مقرر  
الفصيل الكيماوى

العدد / كيم / ١ / ١

التاريخ / ٢ / ١٩٨٨

الى / مستشفى القاعدة

الموضوع / فحص الضباط

كتابتكم ٧٠٣ فـ ٢٧ / ١ / ١٩٨٨

نورسل اليكم الملازم المهندس باسل محمد داود آمر الفصيل الكيماوى لقاعدتنا  
لفرض اجراء الفحص له . للتفضل بالاطلاع واعلاننا .



الملازم المهندس

باسل محمد داود

آمر الفصيل الكيماوى

نوع كيم ماجد / ٨٨

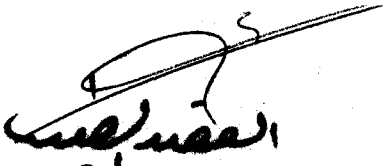

لؤي زكي

رئيس اللجنة

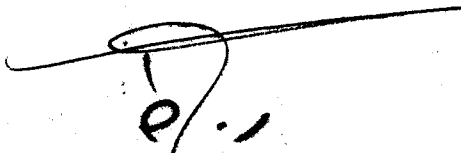

فوزية محمد

عضو

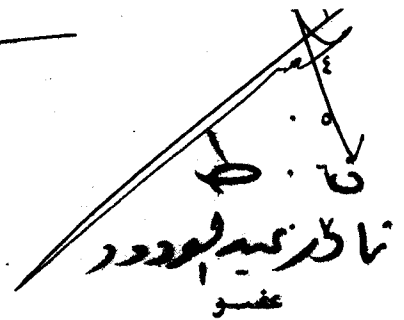

نادر محمد

عضو

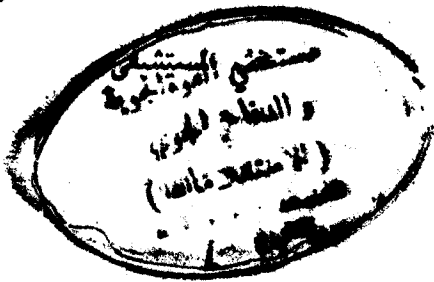

بسم الله الرحمن الرحيم

امريسة  
قاعدة القادسية الجوية  
العدد ٢١ / ٧ / ٦  
التاريخ ١ / ٢ / ١٩٨٨

الى / كفاءة الوحدات  
الموضوع / منسج

١٨  
٢١  
٢٢  
٢٣  
٢٤

- كتساب نادي ضباط القوة الجوية والدفاع الجوي ٤١ فـ \_\_\_\_\_ في ١٩٨٨/١/٢٥ نظرا لاساءة التصرف من قبل الضباط المد رجه اسمائهم ادناه وعدم احترامهم الضباط الكبار الذين كانوا يسبحون في مسبح نادي ضباط القوة الجوية والدفاع الجوي يوم الاحد ١٩٨٨/١/٢٤
  - قررت الهيئة الادارية منعهم من ارتياد المسبح لمدة شهر اعتبارا من تاريخ صدور كتابنا هذا وسوتم منعهم لمدة سنة في حال التكرار .
- يرجى التفضل بالاطلاع .

الاسماء

- ٠١ النقيب حميد جسام حمود
- ٠٢ النقيب طالب هجيج عاقل
- ٠٣ ملازم اول نجاح سلمان
- ٠٤ ملازم اول بسام عبد الغفار

~~\_\_\_\_\_~~

النقيب

محسن حسين محسن

و / ضابط ركن قاعدة القادسية الجوية

١٨  
٢١  
٢٢  
٢٣  
٢٤



موضوعه

وقت الانشاء

سريه فوريه

١/٢١

من / طيران القادسيه  
الى / كافة الوحدات /

(٥) رسالة طيران دفاع الاداره والميره السريه والفوريه  
٥٢٠ في ١/٢٨ (٠) نوجو تزويدنا بالتقرير الطبي  
المصدر من امرية اللجان الطبيه العسكريه لكل  
ضابط حصل على تقرير طبي بعد تاريخ  
١٩٨٦/٨٤٦٦ (٠) لغرض حفظه في اضرارته الشخصيه

رقم المنشئ / ١٩٨٦ / ٦٢

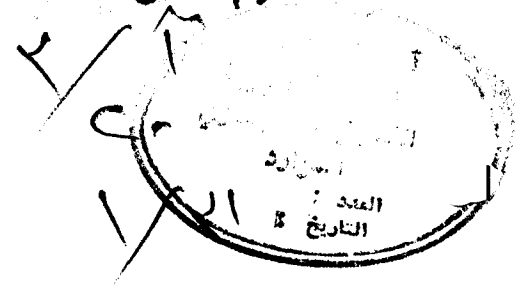

النقيب

محسن حسين محسن  
وضابط ركن قاعدة القادسيه الجويه

سريه فوريه

١٥  
١٥  
١٥

عك صالح / =

بسم الله الرحمن الرحيم

اسريسة

قاعدة القادسيه الجويه

( المستشفى )

المدد / ٧٠٣

التاريخ ١٩٨٨ / ١ / ٧

١٠٥  
١ / ٧

الى / كاتبة الوحدات ( )

الموضوع / تعميم

نرجو ارسال جميع منسبيكم من الضباط ونواب الضباط المؤهلين بقوائم وقمه من قبل  
امر الوصية التي مستشفى قاعدة قنا قبل نهاية هذا الشهر لاجراء فحص اللياقه اليه  
بمنتهى سر الفباط المتخلف عن الفحص مترهسلا وسيحاسب المخالف للتفضل بالاطلاع  
واعلامنا .

المعيد الطيار الركن

اسماعيل ابراهيم محمود

اسرة قاعدة القادسيه الجويه

١٠٥  
١ / ٧

بسم الله الرحمن الرحيم

مسئري

أتمينة

قاعدة القادسية الجوية

العدد / ٧ / ١ - ٢٢

التاريخ / ٢٥ / ١٩٨٨

إلى / مؤسسة الرحمدات (

الموضوع / تعيين القطارات

الحاقاً بكتابنا ١٣٠٥ في ٦ شباط ١٩٨٨ نظراً لحصول الموافقات اللازمة على تعيين قطار لنقل المسافرين على سكة حديد بغداد - عكاشات اعتباراً من ١ شباط ١٩٨٨ لغرض نقل المجازين من الضباط والمرتب المنسوبين لقاعدتنا وحسب المواعيد والتوقيتات التالية والتي تم تحديدها بالتنسيق مع المنشأة القائمة للسكك الحديدية لغرض الاستفادة من التنقل بواسطة القطارات وللتغلب من حوادث الطوارئ ونقلات التنقل بالسيارات عن كاهل منتسبينا .

نسبنا أن تكون إجازات الضباط والمرتب على ثلاث وجبات على أن تكون مدة الإجازة الوردية أربعة أيام بمعدل يومي (١١) يوماً من تاريخ المباشرة بالدوام والإقامة في معسكر القاعدة وكما يبين أدناه ، نرجو العمل بموجباً .

التوقيتات

- أ. يتحرك القطار الصاعد للأيام ( ١٦٤ ، ١٦٥ ، ٢١ ) بهنساب ١٩٨٨ بالساعة ٨٣٠ من محطة غربي بغداد إلى محطة ناحية البغدادى ويغود بالساعة ١٤٠٠ من نفس اليوم .
- ب. يتحرك القطار الصاعد للأيام ( ١١ ، ٢٦ ) من شهر شباط ١٩٨٨ بالساعة ٨٠٠ من محطة غربي بغداد إلى محطة ناحية البغدادى ويغود بالساعة ١٢٠٠ من نفس اليوم .

( ٣ - )

مسئري

١٣٠٥  
٢٢  
٢٥

سري

| تاريخ العودة        | تاريخ الذهاب        | الاجازات          |
|---------------------|---------------------|-------------------|
| ١٩٨٨/٢/٦ قبل الظهر  | ١٩٨٨/٢/١١ بعد الظهر | ٠١ الوجبة الاولى  |
| ١٩٨٨/٢/٢٤ قبل الظهر | ١٩٨٨/٢/١٦ بعد الظهر | ٠٢ الوجبة الثانية |
| ١٩٨٨/٢/٢٦ قبل الظهر | ١٩٨٨/٢/٢١ بعد الظهر | ٠٣ الوجبة الثالثة |

٠٢ يجب تقديم اجازات الضباط لقرنا بالساعة ١٥:٠٠ من يوم منح الاجازة لغرض المصادقة عليها باعادتها الى مقراتكم لتوزيعها على المستحقين ومخلاف ذلك سيفلن توقيع اي اجازة قبيل ومد التواريخ التي تم تحديدها في (٢) املاء .

٠٤ تكون نقطة الاركاب بالمجلات لكافة المجازين في الساحة المجاورة من باب النظام للقاعدة لغرض التنقل مجتمعا الى محطة قطار ناحية البغدادى بواسطة المجلات العسكرية .  
فيجب تواجد المجازين بالساعة ١٢:٣٠ من يوم الاجازة في المكان المحدد الاركاب بمد التحاق الوجبة السابقة من الاجازة الدورية .

٠٥ سيتم تنسيق المجازين وتدقيق اجازاتهم بحظيرتها مع الهيئات العسكرية من قبل ضابط مخصص من قرنا لهذا الغرض وسيفتم المحاسبة على كافة المخالفات التي يتم ضبطها خلالها للمخالفين والروايات التي ينادون بها .

٠٦ عند عودة المجازين بالقطارات سيفتم نقلهم من محطة القطر في ناحية البغدادى السري معسكر القاعدة حال وصول القطر بواسطة المجلات العسكرية التي سيتم تأمينها من الوحدات ومن يتخلف عن هذه التوقيات يعتبر غائبا من الساعة ١٢:٠٠ من يوم العودة .

٠٧ يقوم امر وحدة النقلية بتأمين متطلبات التنقل بالتنسيق مع امرى الوحدات والاستفادة من المجلات العاملة لديهم والتأكد من صلاحيتها والتقييد بالتوقيات التي توضح وصول المجازين في الوقت المطلوب .

( ٢ )

سري

ســـــرى

- ٥٨ • نرجو حث منتسبيكم على التنقل بواسطة القطارات التي تقع مناطق سكناهم على مسار الخط بدلا من استخدام المجالات الخصوصية او العمومية للحد من حوادث الطرق وسلامة منتسبيننا .
- ٥٩ • سيتم اصدار جدول الراكب وتحديد توقيتات الذهاب والعودة شهريا للاشهر التالية لضبط التزامن اليومي لحركة القطار خلال الاجازات الدورية لمنتسبيننا .
- ٥١٥ • تكون اجازات الضباط والمراتب السواهل كل ( ٢٨ ) يوما ( ٤ ) ايام وتنسق الوحدات فتراتهما متزامنة مع وحدات الاجازة الدورية .
- نرجو من الضباط والمرتبات السواهل .

٧ / المقيد الطيار الركن

اسماعيل ابراهيم محمود

و . امر قاعدة القاعدية الجوية

( ٣ )

ســـــرى





الرقم: ١١١ / ١١١  
التاريخ: ١٩

٢  
١  
٢  
٣  
٤  
٥  
٦  
٧  
٨  
٩  
١٠  
١١  
١٢

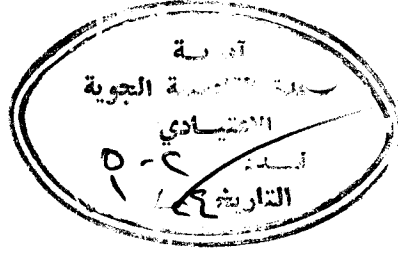

الى: رئيسكم قاعدة القارسة الجوية  
الموضوع: قفول

دخل مستشفى ٢٨ محمد الوصابي احمد المنسوب لوحدةكم

في ١٨ / ١ / ١٩٨٧ لاجراء مايلزم .

والعقيد  
علاء الدين بن عبد السلام  
امر مستشفى تونس العسكري

كيم

بسم الله الرحمن الرحيم

٢٣  
٢٥  
٢٧

أمريّة

قاعدة القادسية الجوية

العدد / العا / ٦٢

التاريخ ٣ / ٢٣ / ١٩٨٨

الس / كافة وحدات القاعدة ( )  
الموضوع / إقامة بطولة

تقرر إقامة بطولة القاعدة بكرة القدم على كأس السيد آمر قاعدة القادسية الجوية  
الجوية لذا نرجو تهيئة فرقكم للمشاركة فيها وفق الشروط التالية :-

- ٠١ يتكون كل فريق من ١٨ لاعباً .
- ٠٢ تعيين كل وحدة غابط العا لوحيد تهيئتها .
- ٠٣ يلعب اللاعب المستخدم ضمن فريق وحدته الأصلية .
- ٠٤ كل فريق يتخلف عن موعد المباراة ( ١٥ ) دقيقة يعتبر خاسراً .
- ٠٥ حضور غابط العا الوحدة الى مؤتمر غباط العا القاعدة يوم السبت ٣ / ٢٣ / ١٩٨٨ الساعة ( ١٠ ) صباحاً .
- ٠٦ ترسل أسماء لاعبي الفريق المشارك في البطولة الى شعبة العا القاعدة .
- ٠٧ يعتبر الفريق خاسراً اذا اشرك لاعباً من غير الفريق المقرر .

المقيد الطيار الركن

أسما عيل أبـ راهيم محمود

و / آمر قاعدة القادسية الجوية

٢٣  
٢٥  
٢٧

جم غ خضير ٢٣ / ٢٣

بِسْمِ اللَّهِ الرَّحْمَنِ الرَّحِيمِ

سرى

أمريّة

قاعدة القادسية الجوية

العدد / ٨ / ١ / ١٩٨

التاريخ / ٢٣ / ٢ / ١٩٨٨

الي / كافة الوحدات ( )

الموضوع / فحص مقاتليــــن

٢ / ١  
٢ / ٥  
٢ / ٢

كتب مديرية الادارة والميرة الجوية السرى ش/٢ /قاعده / ١٧ ٥٥ فـــــــــــــــي ١٩٨٨/١/١٧  
تم اعاده فحص الدرجات المد رجة اسمائهم بالقوائم المرزقة طيا من قبل اللجنة الطبية المشتركة في مستوصف  
شرجيل العسكري وتدررت صلاحيتهم للعمل في الوحدات الثابتة حسب كتب رئاسة ديوان الرئاسة  
السرى للغاية وظي الفور ٢٤١٠٧ فـــــــــــــــي ١٩٨٧/٧/١١  
نرجو تاشير دفاتر خدمتهم العسكرية وذلك يا رسالهم الى دوائر تجانيدهم اثناء اجازاتهم الدورية

المرققات

( ٢ ) قائمة



المقدم الطيار

سليمان جاسم الزويمى

ضابط ركن قاعدة القادسية الجوية

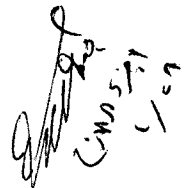
  
١٥٦  
١٤٦  
١٥٦

سرى

| اسم التجنيد       | العدد | الاسم الثلاثي               | الرتبة والصنف | هـ  |
|-------------------|-------|-----------------------------|---------------|-----|
| قلعة سكر          | ١٩٦٦  | عدنان خضير هودي             | مشاة جنم      | ٠١  |
| الكفل             | ١٩٣٧  | عبيد عبدالله عيدان          | جنم قداح      | ٠٢  |
| الرصافه/١         | ١٩٦٥  | عبد الستار عبد الباقي محمود | جنم مشاة      | ٠٣  |
| عنه               | ١٩٦٢  | عدنان كنوس شفيق             | جنم مشاة      | ٠٤  |
| الكاظميه/٣        | ١٩٦٠  | باسم رمضان كاظم             | جنم مشاة      | ٠٥  |
| بلسد              | ١٩٦٧  | نامر عبد علي عزيز           | جنم مشاة      | ٠٦  |
| الكراده الشرقيه/١ | ١٩٦٠  | سعد ستار صالح               | جنم مشاة      | ٠٧  |
| الكوت             | ١٩٥٩  | قاسم رزقي محسن              | جنم مشاة      | ٠٨  |
| الكرخ/١           | ١٩٦٤  | ونيد عريبي علي              | جنم مشاة      | ٠٩  |
| المحاول           | ١٩٦٢  | رزاق حسين عباس              | = = =         | ٠٩  |
| الدبس             | ١٩٥٢  | علي نعمان                   | = = =         | ٠١٠ |
| مخمو              | ١٩٥٢  | يوسف محمد ياسين             | جاء غير صنف   | ٠١١ |
| الحويجه           | ١٩٦٠  | محمد علي سميد               | جنم مشاة      | ٠١٢ |
| الفلوجه/٢         | ١٩٦٢  | عبد الكريم فوحان نواف       | جنم مشاة      | ٠١٣ |
| بلسد              | ١٩٥٣  | خزعل علي ابراهيم            | جنم مشاة      | ٠١٤ |
| الكراده الشرقيه/١ | ١٩٦١  | علي حسين مهدي               | جنم مشاة      | ٠١٥ |
| الكراده الشرقيه/١ | ١٩٦٢  | حسين عبيد كيطان             | جنم مشاة      | ٠١٦ |
| داقيق             | ١٩٦٦  | مسعود منشد عاصي             | جنم خباز      | ٠١٧ |
| البصره/٢          | ١٩٥٢  | زالع عباس صالح              | جنم مشاة      | ٠١٨ |
| البصره/٢          | ١٩٥٢  | عباس بدر بشير               | جنم ك         | ٠١٩ |
| خانقين            | ١٩٦٥  | صفاة جهمه عيسى              | جنم مشاة      | ٠٢٠ |
| الرصافه/١         | ١٩٦٢  | فاضل عبد الكاظم عبد علي     | جنم قداح      | ٠٢١ |
| الحويجه           | ١٩٦١  | مجيد حميد سميد              | جنم مشاة      | ٠٢٢ |
| داقيق             | ١٩٦٢  | صبيح شكر ولسي               | جنم مشاة      | ٠٢٣ |
| الكرخ/٣           | ١٩٦٣  | عبد الصمد كريم رحيم         | جنم مشاة      | ٠٢٤ |
| الاعظيه           | ١٩٥٢  | عبد المنزه عبد الحسين حاسم  | جنم مشاة      | ٠٢٥ |
| الرصافه/٣         | ١٩٦٤  | مصطفى فاضل حسين             | جنم تغذيه     | ٠٢٦ |
| الخالديه          | ١٩٤١  | خالد فرج محمود              | جاء مشاة      | ٠٢٧ |
| مدينة صدام/٢      | ١٩٦٤  | عبد عوده علي                | جنم مشاة      | ٠٢٨ |
| الاعظيه/١         | ١٩٦٤  | محمد زكي متمب               | جاء مشاة      | ٠٢٩ |
| مندلي             | ١٩٦٤  | حسين حداد حسين              | جنم مشاة      | ٠٣٠ |
| مدينة صدام/٢      | ١٩٥١  | قاسم شلته غلطه              | جنم مشاة      | ٠٣١ |
| موصل/١            | ١٩٥٢  | عيسى صالح حسن               | جنم مشاة      | ٠٣٢ |
| بلد               | ١٩٥٣  | مهنا عثمان فياض             | جنم مشاة      | ٠٣٣ |
| الحميدانيه        | ١٩٦٦  | عماد حنا جبواييل            | جنم مشاة      | ٠٣٤ |
| الاعظيه/٣         | ١٩٦٦  | خالد حميد حالوب             | جنم مشاة      | ٠٣٥ |
| الشرقاط           | ١٩٦٦  | احمد محمد حسين              | جنم مشاة      | ٠٣٦ |
| الشرقاط           | ١٩٦٦  | فوحان سيد ياسين             | جنم مشاة      | ٠٣٧ |
| العباسيه          | ١٩٥٢  | عبد الحسين محمد حسن         | جنم مشاة      | ٠٣٨ |
| سنجار             | ١٩٦٦  | شموشان الياس                | جنم مشاة      | ٠٣٩ |
|                   |       |                             | جنم مشاة      | ٠٤٠ |

|                      |      |                         |              |     |     |
|----------------------|------|-------------------------|--------------|-----|-----|
|                      | ١٩٥٨ | قاسم فاضل رجسب          | مشاة         | جنم | ٠٤١ |
|                      | ١٩٥٢ | محمد حسين همسي          | =            | جنم | ٠٤٢ |
|                      | ١٩٥٣ | عبد الكريم داغر موسى    | طبيب         | جنم | ٠٤٣ |
|                      | ١٩٦٥ | رعد عبد الامير سد خان   | م م          | جنم | ٠٤٤ |
| الثور                | ١٩٥٣ | عبد الرزاق حسن سلطان    | مشاة         | جنم | ٠٤٥ |
| الحي                 | ١٩٦٦ | تحسين مطلب كاظم         | مشاة         | جنم | ٠٤٦ |
| النجف/٢              | ١٩٥٠ | جاسم محمد العبدالله     | تغذية        | جنم | ٠٤٧ |
| الرمادي/٢            | ١٩٥١ | عبد السادة عبد الحسين   | مشاة         | جنم | ٠٤٨ |
| الهاشمية             | ١٩٦١ | صفاء حسين حسن           | قداح         | جنم | ٠٤٩ |
| الرماله/٢            | ١٩٥٢ | طلال عبد علي حسين       | مشاة         | جنم | ٠٥٠ |
| الكرخ/٢              | ١٩٥٤ | حسين ابراهيم محمد       | رع أسلحة جبه | جنم | ٠٥١ |
| التجنيد العامه ٥/١٥٠ | ١٩٦٤ | مهدى صالح مال الله      | راصد         | جنم | ٠٥٢ |
| البحره/١             | ١٩٦٣ | خالد حسن عبد الرزاق     | مخ لا        | جنم | ٠٥٣ |
| بغداد الجديد         | ١٩٦١ | سعد رزاق دنصور          | خراط         | جنم | ٠٥٤ |
| كربلاء/٢             | ١٩٦٠ | سعدون حسون راضي         | مشاة         | جاء | ٠٥٥ |
| الديوانيه            | ١٩٥٣ | محمد رداد ثناتي         | مشاة         | جاء | ٠٥٦ |
| الساوه/١٢٥٢          | ١٩٦١ | محمد سرحان وميتر        | مشاة         | جنم | ٠٥٧ |
| الربطه               | ١٩٦٣ | مهدى عباس عبد الحسين    | مشاة         | جنم | ٠٥٨ |
| النجف/٢              | ١٩٦٢ | كاظم عبد علي حبيب       | مشاة         | جنم | ٠٥٩ |
| المشخاب              | ١٩٦٦ | محمد جاسم محمسن         | مشاة         | جنم | ٠٦٠ |
| الناصرية/١           | ١٩٥٣ | ربيع حسكه فنسن          | مشاة         | جنم | ٠٦١ |
| الحوجه/٩١٥           | ١٩٦٦ | عبد الامير عبد المباس   | مشاة         | جنم | ٠٦٢ |
| غماس                 | ١٩٥٤ | عباس شمال علوان         | مشاة         | جنم | ٠٦٣ |
| الحي / ١٤٠٩          | ١٩٦٢ | عبد بشاره منقسد         | مشاة         | جنم | ٠٦٤ |
| الثور/٢              | ١٩٦٦ | فلاء كاظم كطمان         | مشاة         | جنم | ٠٦٥ |
| بغداد الجديد/١       | ١٩٦٠ | عماد عتاج علوان         | مشاة         | جنم | ٠٦٦ |
| كربلاء               | ١٩٥٨ | محمد شريف عبد حمود      | مشاة         | جاء | ٠٦٧ |
| النجف/١              | ١٩٦٢ | صلاح فوحن فبيد          | مخ           | جاء | ٠٦٨ |
| الفلوجه/٢            | ١٩٦٦ | ابراهيم عبد الرحمن حسين | مشاة         | جنم | ٠٦٩ |
| كفوى                 | ١٩٦٦ | لفته كاظم سالم          | مشاة         | جنم | ٠٧٠ |
| مدينتصادم/٢          | ١٩٥٩ | ناجح جبر جلموط          | سائق         | جاء | ٠٧١ |
| الهاشمية             | ١٩٥٤ | منعم عبلس مولى          | قداح         | جنم | ٠٧٢ |
| بدره                 | ١٩٦٦ | عبد الهادي ابراهيم خليل | مشاة         | جنم | ٠٧٣ |
| السنجار              | ١٩٦٧ | هباس عبد فياض           | مشاة         | جنم | ٠٧٤ |
| الدجيل               | ١٩٦٠ | كريم لفته راضي          | مشاة         | جنم | ٠٧٥ |
| الناصرية             | ١٩٥٤ | بكر محمد صالح           | مشاة         | جنم | ٠٧٦ |
| داقن                 | ١٩٥٣ | حسين فوهد رمسي          | مشاة         | جنم | ٠٧٧ |
| الجبايس              | ١٩٦٠ | كريم يوسف دهنس          | مشاة         | جنم | ٠٧٨ |
| الثور/١              |      |                         |              |     |     |

محمد الطاهر حسن البكري

٢ / ١٦  
١٣  
١٥١

أمريّة

قاعدة القادسية الجوية

العدد / ٨ / ٥١ / ٥٢٨

التاريخ ٢٠ ك ١٩٨٨

الى / كافة الوحدات /

الموضوع / فحص اللياقة البدنيّة

كتاب مديرية ادارة الضباط ش ٢ / ١٤٤٠ ف \_\_\_\_\_ ي ١١ ك ١٩٨٨  
لمبلغ الينا بكتاب مديرية الاداره والميوس للجويه ١٨٠٥ ف \_\_\_\_\_ ي ١٧ ك ١٩٨٨  
حصلت موافقة ديوان وزارة الدفاع بكتابها ١٩٤٥ ف \_\_\_\_\_ ي ٣٠ ك ١٩٨٧  
الى اعضاء الضباط للمعوقين في قادسية صدام المجيده والذين صدرت بحقهم قرارات اعتبروا فيها معوقين واحيلوا  
الى ( هيئة رعاية مقاتلي القادسيه ) والمستعربين بالخدمه العسكريه حاليا \* من صايا فحص اللياقه البدنيّه  
رجو الاطلاع .

القدم الطيار

سليمان جاسم الزومعي

ضابط ركن قاعدة القادسيه الجويه

كسالمج /

١٩٨٨  
١٥١

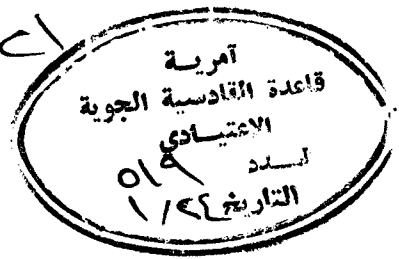

بسم الله الرحمن الرحيم

662004

ن ٠ ج / طبابة / الرقم ١١٣٠  
نموذج الاجازات المرضية

وزارة الدفاع  
مديرية الامور الطبية  
الرقم ٥٤٣٦٧٨ آ

مستشفى ق - ح العسكري

العدد /

التاريخ / ١٦١٨ / ١٩٨٨

الى / قاعدة القادسية الجوية

منحت اللجنة الطبية نرفدا / رصم محور وثائق

المنسوب اليكم اجازة

مرضية لمدة خمسة عشر يوما اعتبارا من ١/١٩ / ١٩٨٨ يقضيها في بلدته

وذلك لاصابته بحرابة له محلية فتح ولفظيف جرح مطريه وراجمه

علما انه راجعنا حسب كتابنا ٢٢٢٥٢ في ١٢/١٢/١٩٨٨

الاجازات السابقة / اعفينا في ١/١٨ و ١/١٩

| تسلسل | المستشفى | مدة الاجازة | رقم الاجازة | تاريخها |
|-------|----------|-------------|-------------|---------|
| ٠١    | ق - ح    | ١٥ يوم      | ٢٢٢٥٢       | ١/٢     |

رئيس اللجنة  
لواء شي

رئيس اللجنة



المستشفى

عضو  
عضو  
عضو

عضو

عضو

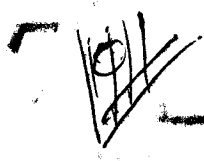

بسم الله الرحمن الرحيم

بسم الله الرحمن الرحيم

Handwritten notes or signatures in the top right corner, including the number 12.

تاريخ: ١٠ / ١ / ١٩٨٨

مستطير نور...

مستطير نور...

مستطير نور...

مستطير نور...  
مستطير نور...

مستطير نور...

Handwritten signature or stamp, possibly with the number 28.

مستطير نور...  
مستطير نور...  
مستطير نور...

مستطير نور...  
مستطير نور...



المطابع العسكرية

ن.ج - طبابة - الرقم ٤٢٦ ب.

## ورقة الدخول والخروج للمرضى في المستشفيات العسكرية

الرقم ١٩١١ التاريخ ١٩١٨ / ١ / ١٩

الى: صهل كيم قاسم القادسية الجوسم

دخل مستشفىنا في ١٩١٨ / ١ / ١٨ الرقم ٢٥

كمد كمد الوصاب ٢٥ المنسوب لوحدكم وخرج

من المستشفى في ١٩١٨ / ١ / ١٩ وكان مصابا بـ التلذبا الحار البولية الحار

وقته اوصى له بـ العقاد والتدريب والواجبات كمد

(٧) سنة ١٩١٨ / ١ / ٢٠ اعتبارا من

يرجى الاطلاع على  
تعداد عيونه  
ع امر المستشفى



صورة منه الى -  
امر انضباط

بسم الله الرحمن الرحيم

آريفة  
قاعدة القادسية الجوية

مسير

العدد / آ / ١٦٩

التاريخ ١٩ / ك / ١٩٨٨

١٩ / ك / ١٦٩

ألى / كافة الوحدات  
الموضوع / الدوام الرسمي

لاحظنا في الاونة الاخيره ان قسم من مراتب وحدتكم يتأخذون  
عن الدوام الرسمي وسوف نضطر الى محاسبة المتأخرين عن الدوام في المستقبل  
من قبلنا .  
لا تغفروا ما يلزم .

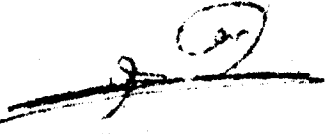

١٦ / العقيد الطيار الركن

اسماعيل ابواتيم محمد

قاعدة القادسية الجوية

مسير

٢  
١٢  
١٢  
١٢

بسم الله الرحمن الرحيم  
سري للغاية

السرية  
قائمة التامة أوتومانية  
العدد / ١٢٩ / ٥  
التاريخ / ١٢ / ١٩٨٨

الى / كافة الوحدات ( )  
الموضوع / عيادات المنقولين

تتبع دائرة الادارة ٢٦٢١ في ١٩٨٧/١٢/٢٩ المبلغ المتعلق بتعليق مديرية الادارة والسيرة الجوية  
السري للغاية ٢٨١ في ١٩٨٨/١/٥  
لعمري عدم تسجيل نماذج عيادات المنقولين من وحداتكم ويتم تسجيل عياداتهم من قبل الوحدات  
المنقولين اليها ( وحداتهم الجديدة ) لغرض الحسد من هذه الظاهرة والامسراع بمعالجة العائق الخبيثات  
على ان هذه عيادات المنقولين اليها واعتبارها ذلك سياتى عمل ثابت والمدى بدوحيه مستقبلا

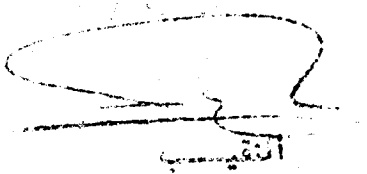

عبدان مروج  
م/ امسرقائمة القادسية الجوية

سري للغاية

١٢  
١٢  
١٢

بسم الله الرحمن الرحيم

مقرر

الفصل الكيمياء

العدد / كيم / ٢

التاريخ / ٨ / ١ / ١٩٨٨

الى / آمرية قاعدة القادسية الجوية

الموضوع / طلب نماذج

يرجى تزويدنا بـ ( ٣٠ ) نموذج نزول يومي و ( ٥ ) نماذج نزول بعد الدوام  
للتفضل بالاطلاع واعلامنا .

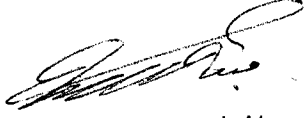

الملازم المهندس

باسم محمد داود

آمر الفصيل الكيمياء

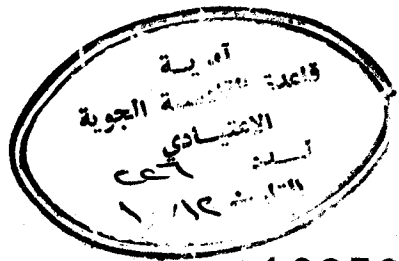

بسم الله الرحمن الرحيم

129593

ن . ج / طبابة / الرقم ٤٢٦ ب

نموذج الدخول والخروج من المستشفيات العسكرية

وزارة الدفاع  
مديرية الامور الطبية  
الرقم ٤٣٥٩٨٦ أ

مستشفى رقم ٩ العسكري

العدد / ٢٢٤٥٤

التاريخ / ١٩٨٨ / ١ / ٢

الى / قائد القادسية الجوية

دخل مستشفىنا قريبا / راجع لمرضه وناسا

المنسوب اليكم

بتاريخ ١٩٨٧ / ١٢ / ١٤ وخرج بتاريخ ١٩٨٨ / ١ / ١٩ وذلك لصابته بجراح له سلبية شترج  
حسب من هساق الابد

وقد منح اجازة مرضية لمدة شهرين متتاليين يومياً بدوام فلانها اعتباراً من ١٩٨٨ / ١ / ١٩

لرفع التردد بعد ذلك

علما انه راجعنا حسب كتاب الاصل الرقم ٥٦٨٨

٨٧ / ١٢ / ٢٩

الاجازات السابقة

| تسلسل | المستشفى | مدة الاجازة | رقم الاجازة | تاريخها |
|-------|----------|-------------|-------------|---------|
| ٠١    |          |             |             |         |
| ٠٢    |          |             |             |         |
| ٠٣    |          |             |             |         |
| ٠٤    |          |             |             |         |
| ٠٥    |          |             |             |         |
| ٠٦    |          |             |             |         |
| ٠٧    |          |             |             |         |

Handwritten signature and notes in the table area.

Handwritten signature and notes below the table.

امور المستشفى رقم ٢  
العقدية  
وجاءت في تاريخ



مدير الوحدة  
او الشعبة  
العقدية  
ميدان

الطبيب القائم  
العقدية  
ميدان  
ميدان  
ميدان

Handwritten notes on the right side.

رقم :

ن.ج/طبابة/رقم (٢٢٤)

الجروح والاصابات والوفيات الفورية

٢ . الرتبة : ٢٨

١ . الرقم :

٣ . الاسم واسم الأب والجد : محمد عبدان بن محمد

٤ . العمر : ٢١ سنة

٥ . الوحدة : ٩٠٩٠ - النضال الكفائي

٦ . المسكن : بغداد - حي النجف

٧ . ساعة وتاريخ وقوع الحادث : الواحدة بعد الظهر من يوم ١٤/٩/١٩٥٨

٨ . المكان الذي وقع فيه الحادث :

٩ . وصف الاصابات ومواقعها : ١ - سقوطه على

٢ - الصدر جرحاً عميقاً مليئاً

٣ - الحصى

٤ - الحصى في الكتف والذراع الايمن جرحاً عميقاً

٥ - جرح عميق في الكتف الايسر

٦ - جرح عميق في الكتف الايسر

٧ - جرح عميق في الكتف الايسر

٨ - جرح عميق في الكتف الايسر

٩ . أدخل المستشفى او ايسر :

١٤/٩/١٩٥٨

الرجاء ان يراجع

الوقت : لا يوجد  
الاسم الكامل : وائل فضل  
الوحدة الطبية : عمرة صرح

فهم

X

٢ من حادث الاصابع كونه لا يمكن ان يحصل شبره ؟ قضاء وقدر  
هل تشكل مجلس تحقيقي للنظر في ذلك ؟ وتاريخه ومن تشكرو  
٥ اذا لم يشكل مجلس تحقيقي حتى الآن فهل يشكل مجلس في المستقبل ؟

~~الاسم الكامل~~

الملازم الاول  
فالدريوش جمال  
آمر العصيل كمال